

tielbürger



PREISLISTE

Nr. 25



Hergestellt in
DEUTSCHLAND

Gültig ab: 01.01.2025

Kehrmaschinen

4-23

Kehrmaschine tk17	4
Kehrmaschine tk18	5
Kehrmaschine tk20	6
Kehrmaschine tk36	7
Kehrmaschine tk38	7
Kehrmaschine tk48	9
Kehrmaschine tk58	11
Kehrmaschine tk36professional	13
Kehrmaschine tk38professional	14
Kehrmaschine tk48professional	16
Kehrmaschine tk58professional	18
Kehrmaschine tk48professional, hydrostat	20
Kehrmaschine tk58professional, hydrostat	22

Wildkrautbürsten

24-25

Wildkrautbürste tw50	24
Wildkrautbürste tw50s	24
Wildkrautbürste tw50x	24
Wildkrautbürste hw50	25

Indoor- und Großflächenreinigungsmaschinen

26-29

Handkehrmaschine tk15	26
Kehrsaugmaschine tks14	26
Kehrsaugmaschine tks70-40	26
Kehrsaugmaschine tks90-75	26
Kehrsaugmaschine tks100-70	27
Kehrsaugmaschine tks120-100	28
Kehrsaugmaschine tks140-150	29

Rasentraktor-Zubehör**Schnellwechselsystem**

30

Frontanbaugeräte mit Schnellwechselsystem

31-33

Sicherheitsräumschild ts125	31
Anbaukehrmaschine tk520	31
Mehrzweckstreuer tm30	32
Schneeketten	33
Frontgewicht	33
Stoßstange	33
Greenkeeper 110	33

Anbaurahmen und Antriebssätze für Rasentraktoren

34-44

Sonstige Frontanbaugeräte

45-46

Anbauräumschild rs120	45
Anbauräumschild rs100	45
Anbauschneefräse ts1020	46

Inhaltsverzeichnis

Seite

Heckanbaugeräte für Rasentraktoren	46-49
Anhängevorrichtung für Rasentraktoren	46
Großflächenvertikutierer tv920	47
Anhänger ta250/ta260	47
Grasfangeinrichtung ta720	47
Kastenstreuer tm320	48
Aufsattel-Kastenstreuer tm420	49
Geräteträger ta1020	50

Anbaugeräte für Aufsitzmäher mit Frontmähwerk	51-53
Anbaukehrmaschine tk522	51
Sicherheitsräumschild ts125	53

Anbaugeräte für ATV - All Terrain Vehicle

Frontanbaugeräte für ATV	54
Sicherheitsräumschild ts150	54
Anbaukehrmaschine tk620	54

Heckanbaugeräte für ATV	54
Schlegelmulcher t920	54

Vertikutierer

Vertikutierer tv405	55
Vertikutierer tv410	55
Vertikutierer tv510	55
Vertikutierer tv610	56
Anhängevertikutierer tv920	56

Häcksler th80









Hochgrasmäher / Wiesenmäher

Hochgrasmäher t500; t600Hydrostat; t750Hydrostat	57-58
Wiesenmäher t40, t50, t60, t70	59-61

Zubehör für Einachsschlepper Honda F560/F720/F810

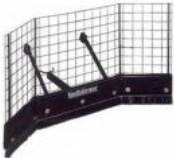





Mähantriebe, Bodenfräsen, Kehrmaschinen, Winterdienst

Die Leistungsangabe der in diesem Dokument aufgeführten Motoren ist die Netto-Leistung gemäß SAE J1349, getestet bei einer definierten Drehzahl an einem Produktionsmotor.
Bei Motoren aus Serienproduktion kann der Wert abweichen.
Die Leistungsabgabe in einem Fertiggerät weicht, bedingt durch verschiedene Faktoren wie Motordrehzahl der Applikation, Umwelteinflüsse, Grad der Instandhaltung und andere Einflüsse ab.
Sollten Sie ein Produkt in Sonderkonfiguration wünschen, z.B. andere Beborstung bei einer Kehrmaschine, sprechen Sie uns einfach an. Unser Konfigurationsservice kostet nur 69,00 € (zzgl. 19% Ust.) Dafür liefern wir Ihnen Ihr Produkt in der gewünschten Ausstattung. Evtl. anfallende Differenzkosten zwischen Serien- und Sonderkonfiguration werden separat ausgewiesen.
Die aktuellen Versandkosten belaufen sich auf 99,00 € (zzgl. 19% Ust.) bei Speditionsversand pro Euro-Maß-Palette, bzw. 10,00 € (zzgl. 19% USt.) bei Paketversand pro Paket.
Ausgenommen hiervon sind übergroße Produkte wie unsere Anhängevertikutierer und Anhängeschlegelmulcher.







Kehrmaschine tk17		Bestellnr.	Euro/St. exkl. USt.	Euro/St. inkl. USt.
 <p>Inkl. Universalkehrbürste, Arbeitsbreite: 70 cm, Bürstendurchmesser: 30 cm, Arbeitsgeschwindigkeit: ca. 2,9 km/h, 1-Gang-Getriebe, 4.00-4 luftbereifte Allwetter-Räder mit Wendefreilauf 360°</p> <p>mit der Motorenausstattung:</p>	Briggs & Stratton 575EX Gewicht: 60 kg	AD-380-240TS	1.427,73 €	1.699,00 €
	Briggs & Stratton 675iS Gewicht: 60 kg	 AD-384-240TS	1.688,24 €	2.009,00 €
	Honda GCV170 Gewicht: 60 kg	AD-381-540TS	1.536,97 €	1.829,00 €
	Zubehör für Kehrmaschine tk17			
	Kunststoff-Kehrgutbehälter 4 stabile Schwenkrollen, Stahlrohrrahmen, Fassungsvermögen: 45 Liter	AD-380-030TS	314,29 €	374,00 €
	Kehrplane Staubschutzplane beim Freikehren. Ideal um Kehrgut in eine Reihe zu kehren.	AY-030-001TS	162,18 €	193,00 €
	Laubsammler löst Laub vom Boden und sammelt es in einem Arbeitsgang	AE-004-035TS	365,55 €	435,00 €
	Universalkehrbürste 70 cm zum Schnee- und Schmutzfegen, Bürstendurchmesser: 30 cm	Satz AD-090-073	152,94 €	182,00 €
Winterdienst Kehrmaschine tk17				
	Schneeräumschild Räumen und Kehren in einem Arbeitsgang, Bodenkontakt über Rollenführung, daher keine Gummileiste erforderlich	AE-004-030TS	276,47 €	329,00 €
	Schneeketten	Paar KC-002-009	152,10 €	181,00 €
	Ackerstollenräder	Paar AD-380-241TS	220,17 €	262,00 €



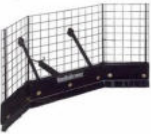

Kehrmaschine tk18		Bestellnr.	Euro/St. exkl. USt.	Euro/St. inkl. USt.
 <p>Inkl. Universalkehrbürste, Arbeitsbreite: 80 cm, Bürstendurchmesser: 30 cm, Arbeitsgeschwindigkeit: ca. 3,5 km/h, 1-Gang-Getriebe, 13.00 x 5-6 luftbereifte Allwetter-Räder mit Wendefreilauf 360°</p> <p>mit der Motorenausstattung:</p>	Briggs & Stratton 575EX	AD-390-240TS	1.931,93 €	2.299,00 €
	Briggs & Stratton 675iS	 AD-395-040TS	2.213,45 €	2.634,00 €
	Honda GCV170	AD-391-440TS	2.015,97 €	2.399,00 €
	Gewicht: 65 kg			
Zubehör für Kehrmaschine tk18				
 <p>Kunststoff-Kehrgutbehälter 4 stabile Schwenkrollen, Stahlrohrrahmen, Fassungsvermögen: 50 Liter, Entleerung vom Lenker aus durch Kippmechanismus</p>		AD-310-030TS	348,74 €	415,00 €
 <p>Kehrplane Staubschutzplane beim Freikehren. Ideal um Kehrgut in eine Reihe zu kehren.</p>		AY-030-001TS	162,18 €	193,00 €
 <p>Laubsammler löst Laub vom Boden und sammelt es in einem Arbeitsgang</p>		AE-004-035TS	365,55 €	435,00 €
 <p>Rinnenbürste 20 cm breit, Bürstendurchmesser: 35 cm Ideal zum Reinigen von tiefen Rinnen</p>		AD-090-128	152,94 €	182,00 €
 <p>Universalkehrbürste 80 cm zum Schnee- und Schmutzfeigen, Bürstendurchmesser: 30 cm</p>	Satz	AD-090-080	196,64 €	234,00 €
Winterdienst Kehrmaschine tk18				
 <p>Schneeräumschild Räumen und Kehren in einem Arbeitsgang, Bodenkontakt über Rollenführung, daher keine Gummileiste erforderlich</p>		AE-004-031TS	284,87 €	339,00 €
 <p>Schneeketten</p>	Paar	KC-002-001	148,74 €	177,00 €

Kehrmaschine tk20		Bestellnr.	Euro/St. exkl. USt.	Euro/St. inkl. USt.
	Inkl. Universal-Doppelbesatzbürste, Arbeitsbreite: 80 cm, Bürstendurchmesser: 30 cm, Arbeitsgeschwindigkeit: ca. 2,8 km/h, 1-Gang-Getriebe, 3.00-4 luftbereiftes Antriebsrad easy use system – automatische Bürstendruck- und Boden Anpassung mit der Motorenausstattung:			
	Briggs & Stratton 575EX, phantomschwarz Gewicht: 59 kg	AD-341-241TS	2.184,03 €	2.599,00 €
	Briggs & Stratton 575EX, meteorsilber Gewicht: 59 kg	AD-341-242TS	2.184,03 €	2.599,00 €
Zubehör für Kehrmaschine tk20				
	Kunststoff-Kehrgutbehälter 4 stabile Schwenkrollen, Stahlrohrrahmen, Fassungsvermögen: 50 Liter, Entleerung vom Lenker aus durch Kippmechanismus	AD-310-030TS	348,74 €	415,00 €
	Kehrplane Staubschutzplane beim Freikehren. Ideal um Kehrgut in eine Reihe zu kehren.	AY-030-001TS	162,18 €	193,00 €
	Rinnenbürste 20 cm breit, Bürstendurchmesser: 35 cm Ideal zum Reinigen von tiefen Rinnen	AD-090-128	152,94 €	182,00 €
	Universal-Doppelbesatzbürste 80 cm zum Schnee- und Schmutzfeegen, Bürstendurchmesser: 30 cm	Satz AD-090-082	213,45 €	254,00 €
	Spezial-Schneekehrbürste 80 cm für Schnee und vergleichbares Kehrgut, mit 8 Besatzreihen, blau Bürstendurchmesser: 30 cm	Satz AD-090-081	196,64 €	234,00 €
	Spezial-Schmutzkehrbürste 80 cm zur Beseitigung von festsitzenden, starken Verschmutzungen, mit 12 Besatzreihen, grün Bürstendurchmesser: 30 cm	Satz AD-090-087	205,04 €	244,00 €

Kehrmaschine tk36		Bestellnr.	Euro/St. exkl. USt.	Euro/St. inkl. USt.
 <p>Inkl. Universal-Doppelbesatzbürste, Arbeitsbreite: 0,80m, Bürstendurchmesser: 0,30m, Arbeitsgeschwindigkeit: ca. 3,0 km/h, 1-Gang-Getriebe, 13.00 x 5-6 luftbereifte Allwetter-Räder, mit stufenloser Bürstenhöhenverstellung</p> <p>mit der Motorenausstattung:</p>	Briggs & Stratton 675EXi Handstart Gewicht: 81 kg	AD-350-240TS	2.423,53 €	2.884,00 €
	Honda GCV170 Gewicht: 81 kg	AD-352-440TS	2.448,74 €	2.914,00 €
	EGO (ohne Akkus und Ladegerät) Schutzklasse: IPX5 Laufzeit: bis zu 140 Min. Gewicht: 83 kg	AD-353-240TS	2.595,80 €	3.089,00 €
Kehrmaschine tk38		Bestellnr.	Euro/St. exkl. USt.	Euro/St. inkl. USt.
 <p>Inkl. Universal-Doppelbesatzbürste, Arbeitsbreite: 80 cm, Bürstendurchmesser: 30 cm, Arbeitsgeschwindigkeit: ca. 2,4 - 4,2 km/h, 3-Gang-Getriebe mit Rückwärtsgang, 13.00 x 5-6 luftbereifte Allwetter-Räder, mit stufenloser Bürstenhöhenverstellung</p> <p>mit der Motorenausstattung:</p>	Briggs & Stratton 675EXi Handstart Gewicht: 86 kg	AD-350-245TS	2.726,05 €	3.244,00 €
	Briggs & Stratton 675iS  Gewicht: 86 kg	AD-351-245TS	3.234,45 €	3.849,00 €
	Honda GCV170 Gewicht: 86 kg	AD-352-445TS	2.759,66 €	3.284,00 €
	EGO (ohne Akkus und Ladegerät) Schutzklasse: IPX5 Laufzeit: bis zu 140 Min. Gewicht: 81 kg	AD-353-245TS	2.940,34 €	3.499,00 €
EGO Akku / Schnellladegerät				
	12Ah Akku für 56V EGO Akku-Motor, Schutzklasse: IPX4 (der EGO-Motor fasst bis zu zwei Akkus)	KA-108-003	Preis siehe Seite 25 (Warengruppe II)	
	Schnellladegerät für 56V EGO-Akkus; Ladedauer für 12Ah Akku: ca 80 Min.	KA-108-004	Preis siehe Seite 25 (Warengruppe II)	
Zubehör für Kehrmaschine tk36/tk38				
	Kunststoff-Kehrgutbehälter 4 stabile Schwenkrollen, Stahlrohrrahmen, Fassungsvermögen: 50 Liter, Entleerung vom Lenker aus durch Kippmechanismus	AD-310-030TS	348,74 €	415,00 €





Zubehör für Kehrmaschine tk36/tk38		Bestellnr.	Euro/St. exkl. USt.	Euro/St. inkl. USt.
	Kehrplane Staubschutzplane beim Freikehren. Ideal um Kehrgut in eine Reihe zu kehren.	AY-030-001TS	162,18 €	193,00 €
	Laubsammler löst Laub vom Boden und sammelt es in einem Arbeitsgang	AE-002-035TS	352,10 €	419,00 €
	Elektrische Wassersprüheinrichtung inkl. Wasserbehälter. Zur Reduzierung der Staubeentwicklung, nur in Verbindung mit dem Elektro-Nachrüstsatz	AD-311-055TS	318,49 €	379,00 €
	Elektro-Nachrüstsatz inkl. Batterie, Ladegerät, Batteriehalterung sowie kompl. Verkabelung, zum Betrieb der elektrischen Wassersprüheinrichtung	AD-311-056TS	321,85 €	383,00 €
	Rinnenbürste 20 cm breit, Bürstendurchmesser: 35 cm Ideal zum Reinigen von tiefen Rinnen	AD-090-128	152,94 €	182,00 €
	Universal-Doppelbesatzbürste 80 cm zum Schnee- und Schmutzfeigen, Bürstendurchmesser: 30 cm	Satz AD-090-082	213,45 €	254,00 €
	Spezial-Schneekehrbürste 80 cm für Schnee und vergleichbares Kehrgut, mit 8 Besatzreihen, blau Bürstendurchmesser: 30 cm	Satz AD-090-081	196,64 €	234,00 €
	Spezial-Schmutzkehrbürste 80 cm zur Beseitigung von festsitzenden, starken Verschmutzungen, mit 12 Besatzreihen, grün Bürstendurchmesser: 30 cm	Satz AD-090-087	205,04 €	244,00 €
	Spezial-Pflegekehrbürste 80 cm zur Beseitigung von Feinschmutz, mit 16 Besatzreihen, schwarz Bürstendurchmesser: 30 cm	Satz AD-090-089	213,45 €	254,00 €
Winterdienst Kehrmaschine tk36/tk38				
	Schneeräumschild Räumen und Kehren in einem Arbeitsgang, Bodenkontakt über Rollenführung, daher keine Gummileiste erforderlich	AE-002-030TS	310,08 €	369,00 €
	Schneeketten	Paar KC-002-001	148,74 €	177,00 €
	Polar Trec-Räder für tk36	Paar AD-350-035TS	262,18 €	312,00 €
	Polar Trec-Räder für tk38	Paar AD-350-036TS	262,18 €	312,00 €
	Ackerstollenräder für tk36/tk38	Paar AD-350-037TS	236,97 €	282,00 €
	Allwetter-Räder für tk36	Paar AD-350-038TS	236,97 €	282,00 €
	Allwetter-Räder für tk38	Paar AD-350-039TS	236,97 €	282,00 €

Kehrmaschine tk48		Bestellnr.	Euro/St. exkl. USt.	Euro/St. inkl. USt.
	Inkl. Universal-Doppelbesatzbürste, Arbeitsbreite: 100 cm, Bürstendurchmesser: 30 cm, Arbeitsgeschwindigkeit: ca. 2,4 - 4,2 km/h, 3-Gang-Getriebe mit Rückwärtsgang, 13.00 x 5-6 luftbereifte Allwetter-Räder, variable Kkehrbürstengeschwindigkeit, mit stufenloser Bürstenhöhenverstellung mit der Motorenausstattung:			
	Briggs & Stratton 675EXi Handstart Gewicht: 93 kg	AD-360-245TS	3.083,19 €	3.669,00 €
	Briggs & Stratton 675iS Gewicht: 93 kg	AD-361-245TS	3.612,61 €	4.299,00 €
	Honda GXV160 Gewicht: 95 kg	AD-364-045TS	3.293,28 €	3.919,00 €
	EGO (ohne Akkus und Ladegerät) Schutzklasse: IPX5 Laufzeit: bis zu 105 Min. Gewicht: 93 kg	AD-363-245TS	3.377,31 €	4.019,00 €
EGO Akku / Schnellladegerät				
	12Ah Akku für 56V EGO Akku-Motor, Schutzklasse: IPX4 (der EGO-Motor fasst bis zu zwei Akkus)	KA-108-003	Preis siehe Seite 25 (Warengruppe II)	
	Schnellladegerät für 56V EGO-Akkus; Ladedauer für 12Ah Akku: ca 80 Min.	KA-108-004	Preis siehe Seite 25 (Warengruppe II)	
Zubehör für Kehrmaschine tk48				
	Kunststoff-Kehrgutbehälter 4 stabile Schwenkrollen, Stahlrohrrahmen, Fassungsvermögen: 63 Liter, Entleerung vom Lenker aus durch Kippmechanismus	AD-330-030TS	399,16 €	475,00 €
	Kehrplane Staubschutzplane beim Freikehren. Ideal um Kehrgut in eine Reihe zu kehren.	AY-029-001TS	202,52 €	241,00 €
	Laubsammler löst Laub vom Boden und sammelt es in einem Arbeitsgang	AE-003-035TS	371,43 €	442,00 €
	Elektrische Wassersprüheinrichtung inkl. Wasserbehälter. Zur Reduzierung der Staubentwicklung, nur in Verbindung mit dem Elektro-Nachrüstsatz	AD-311-055TS	318,49 €	379,00 €
	Elektro-Nachrüstsatz inkl. Batterie, Ladegerät, Batteriehalterung sowie kompl. Verkabelung, zum Betrieb der elektrischen Wassersprüheinrichtung	AD-311-056TS	321,85 €	383,00 €

Zubehör für Kehrmaschine tk48		Bestellnr.	Euro/St. exkl. USt.	Euro/St. inkl. USt.
	Rinnenbürste 20 cm breit, Bürstendurchmesser: 35 cm Ideal zum Reinigen von tiefen Rinnen	AD-090-128	152,94 €	182,00 €
	Universal-Doppelbesatzbürste 100 cm zum Schnee- und Schmutzfeegen, Bürstendurchmesser: 30 cm	Satz AD-090-105	273,11 €	325,00 €
	Spezial-Schneekehrbürste 100 cm für Schnee und vergleichbares Kehrgut, mit 8 Besatzreihen, blau Bürstendurchmesser: 30 cm	Satz AD-090-101	220,17 €	262,00 €
	Spezial-Schmutzkehrbürste 100 cm zur Beseitigung von festsitzenden, starken Verschmutzungen, mit 12 Besatzreihen, grün Bürstendurchmesser: 30 cm	Satz AD-090-107	245,38 €	292,00 €
	Spezial-Pflegekehrbürste 100 cm zur Beseitigung von Feinschmutz, mit 16 Besatzreihen, schwarz Bürstendurchmesser: 30 cm	Satz AD-090-109	279,83 €	333,00 €
Winterdienst Kehrmaschine tk48				
	Schneeräumschild Räumen und Kehren in einem Arbeitsgang, Bodenkontakt über Rollenführung, daher keine Gummileiste erforderlich	AE-003-030TS	326,89 €	389,00 €
	Schneeketten	Paar KC-002-001	148,74 €	177,00 €
	Polar Trec-Räder	Paar AD-350-036TS	262,18 €	312,00 €
	Ackerstollenräder	Paar AD-350-037TS	236,97 €	282,00 €
	Allwetter-Räder	Paar AD-350-039TS	236,97 €	282,00 €

Kehrmaschine tk58		Bestellnr.	Euro/St. exkl. USt.	Euro/St. inkl. USt.
	Inkl. Universal-Doppelbesatzbürste, Arbeitsbreite: 120 cm, Bürstendurchmesser: 30 cm, Arbeitsgeschwindigkeit: ca. 2,4 - 4,2 km/h, 3-Gang-Getriebe mit Rückwärtsgang, 13.00 x 5-6 luftbereifte Allwetter-Räder, variable Kehrbürstengeschwindigkeit, mit stufenloser Bürstenhöhenverstellung mit der Motorenausstattung:			
	Honda GXV160 Gewicht: 98 kg	AD-372-045TS	3.377,31 €	4.019,00 €
	EGO (ohne Akkus und Ladegerät) Schutzklasse: IPX5 Laufzeit: bis zu 95 Min. Gewicht: 98 kg	AD-373-245TS	3.461,34 €	4.119,00 €
EGO Akku / Schnellladegerät				
	12Ah Akku für 56V EGO Akku-Motor, Schutzklasse: IPX4 (der EGO-Motor fasst bis zu zwei Akkus)	KA-108-003	Preis siehe Seite 25 (Warengruppe II)	
	Schnellladegerät für 56V EGO-Akkus; Ladedauer für 12Ah Akku: ca 80 Min.	KA-108-004	Preis siehe Seite 25 (Warengruppe II)	
Zubehör für Kehrmaschine tk58				
	Kunststoff-Kehrgutbehälter 4 stabile Schwenkrollen, Stahlrohrrahmen, Fassungsvermögen: 76 Liter	AD-200-030TS	469,75 €	559,00 €
	Kehrplane Staubschutzplane beim Freikehren. Ideal um Kehrgut in eine Reihe zu kehren.	AY-029-001TS	202,52 €	241,00 €
	Laubsammler löst Laub vom Boden und sammelt es in einem Arbeitsgang	AE-090-035TS	410,92 €	489,00 €

Zubehör für Kehrmaschine tk58		Bestellnr.	Euro/St. exkl. USt.	Euro/St. inkl. USt.
	Elektrische Wassersprüheinrichtung inkl. Wasserbehälter. Zur Reduzierung der Staubentwicklung, nur in Verbindung mit dem Elektro-Nachrüstsatz	AD-311-055TS	318,49 €	379,00 €
	Elektro-Nachrüstsatz inkl. Batterie, Ladegerät, Batteriehalterung sowie kompl. Verkabelung, zum Betrieb der elektrischen Wassersprüheinrichtung	AD-311-056TS	321,85 €	383,00 €
	Rinnenbürste 20 cm breit, Bürstendurchmesser: 35 cm Ideal zum Reinigen von tiefen Rinnen	AD-090-128	152,94 €	182,00 €
	Universal-Doppelbesatzbürste 120 cm zum Schnee- und Schmutzfegen, Bürstendurchmesser: 30 cm	Satz AD-090-125	273,95 €	326,00 €
	Spezial-Schneekehrbürste 120 cm für Schnee und vergleichbares Kehrgut, mit 8 Besatzreihen, blau Bürstendurchmesser: 30 cm	Satz AD-090-121	236,97 €	282,00 €
	Spezial-Schmutzkehrbürste 120 cm zur Beseitigung von festsitzenden, starken Verschmutzungen, mit 12 Besatzreihen, grün Bürstendurchmesser: 30 cm	Satz AD-090-127	264,71 €	315,00 €
	Spezial-Pflegekehrbürste 120 cm zur Beseitigung von Feinschmutz, mit 16 Besatzreihen, schwarz Bürstendurchmesser: 30 cm	Satz AD-090-129	365,55 €	435,00 €
Winterdienst Kehrmaschine tk58				
	Schneeräumschild		nicht erhältlich	
	Schneeketten	Paar KC-002-001	148,74 €	177,00 €
	Polar Trec-Räder	Paar AD-350-036TS	262,18 €	312,00 €
	Ackerstollenräder	Paar AD-350-037TS	236,97 €	282,00 €
	Allwetter-Räder	Paar AD-350-039TS	236,97 €	282,00 €







Kehrmaschine tk36professional (Bürstendurchmesser: 35 cm)		Bestellnr.	Euro/St. exkl. USt.	Euro/St. inkl. USt.
	Inkl. Universal-Doppelbesatzbürste, Arbeitsbreite: 80 cm, Bürstendurchmesser: 35 cm, Arbeitsgeschwindigkeit: ca. 3,5 km/h, 1-Gang-Getriebe, 13.00 x 5-6 luftbereifte Allwetter-Räder, mit stufenloser Bürstenhöhenverstellung mit der Motorenausstattung:			
	Briggs & Stratton 675EXi Handstart Gewicht: 93 kg	AD-550-240TS	2.742,86 €	3.264,00 €
	Honda GCV170 Gewicht: 93 kg	AD-552-440TS	2.784,87 €	3.314,00 €
Kehrmaschine tk36professional (Bürstendurchmesser: 40 cm)		Bestellnr.	Euro/St. exkl. USt.	Euro/St. inkl. USt.
	Inkl. Universal-Doppelbesatzbürste, Arbeitsbreite: 80 cm, Bürstendurchmesser: 40 cm, Arbeitsgeschwindigkeit: max. 3,2 km/h, 1-Gang-Getriebe, 15.00 x 6-6 luftbereifte Allwetter-Räder, mit stufenloser Bürstenhöhenverstellung mit der Motorenausstattung:			
	EGO (ohne Akkus und Ladegerät) Schutzklasse: IPX5 Laufzeit: bis zu 135 Min. Gewicht: 93 kg	AD-553-640TS	3.024,37 €	3.599,00 €
EGO Akku / Schnellladegerät				
	12Ah Akku für 56V EGO Akku-Motor, Schutzklasse: IPX4 (der EGO-Motor fasst bis zu zwei Akkus)	KA-108-003	Preis siehe Seite 25 (Warengruppe II)	
	Schnellladegerät für 56V EGO-Akkus; Ladedauer für 12Ah Akku: ca 80 Min.	KA-108-004	Preis siehe Seite 25 (Warengruppe II)	
Zubehör für Kehrmaschine tk36professional ab Seite 14				

Kehrmaschine tk38professional (Bürstendurchmesser: 35 cm)		Bestellnr.	Euro/St. exkl. USt.	Euro/St. inkl. USt.
	Inkl. Universal-Doppelbesatzbürste, Arbeitsbreite: 80 cm, Bürstendurchmesser: 35 cm, Arbeitsgeschwindigkeit: ca. 2,8 - 4,9 km/h, 3-Gang-Getriebe mit Rückwärtsgang, 13.00 x 5-6 luftbereifte Allwetter-Räder, mit stufenloser Bürstenhöhenverstellung mit der Motorenausstattung:			
	Briggs & Stratton 675EXi Handstart Gewicht: 97 kg	AD-550-245TS	2.973,95 €	3.539,00 €
	Honda GCV170 Gewicht: 97 kg	AD-552-445TS	3.032,77 €	3.609,00 €
Kehrmaschine tk38professional (Bürstendurchmesser: 40 cm)		Bestellnr.	Euro/St. exkl. USt.	Euro/St. inkl. USt.
	Inkl. Universal-Doppelbesatzbürste, Arbeitsbreite: 80 cm, Bürstendurchmesser: 40 cm, Arbeitsgeschwindigkeit: max. 4,5 km/h, 3-Gang-Getriebe mit Rückwärtsgang, 15.00 x 6-6 luftbereifte Allwetter-Räder, mit stufenloser Bürstenhöhenverstellung mit der Motorenausstattung:			
	EGO (ohne Akku und Ladegerät) Schutzklasse: IPX5 Laufzeit: bis zu 135 Min. Gewicht: 97 kg	AD-553-645TS	3.276,47 €	3.899,00 €
EGO Akku / Schnellladegerät				
	12Ah Akku für 56V EGO Akku-Motor, Schutzklasse: IPX4 (der EGO-Motor fasst bis zu zwei Akkus)	KA-108-003	Preis siehe Seite 25 (Warengruppe II)	
	Schnellladegerät für 56V EGO-Akkus; Ladedauer für 12Ah Akku: ca 80 Min.	KA-108-004	Preis siehe Seite 25 (Warengruppe II)	
Zubehör für Kehrmaschine tk36professional/tk38professional				
	Kunststoff-Kehrgutbehälter 4 stabile Schwenkrollen, Stahlrohrrahmen, Fassungsvermögen: 60 / 68 Liter Entleerung vom Lenker aus durch Kippmechanismus			
	passend für Kehrmaschine mit Bürsten-ø 35 cm	AD-550-030TS	440,34 €	524,00 €
	passend für Kehrmaschine mit Bürsten-ø 40 cm	AD-550-031TS	465,55 €	554,00 €
	Kehrplane Staubschutzplane beim Freikehren. Ideal um Kehrgut in eine Reihe zu kehren.	AY-031-001TS	251,26 €	299,00 €
	Laubsammler löst Laub vom Boden und sammelt es in einem Arbeitsgang	AE-082-030TS	394,12 €	469,00 €

Zubehör für Kehrmaschine tk36professional/tk38professional		Bestellnr.	Euro/St. exkl. USt.	Euro/St. inkl. USt.
	Zurrösen zur bequemen Sicherung der Maschine während des Transports	AD-560-141TS	51,26 €	61,00 €
	Elektrische Wassersprüheinrichtung inkl. Wasserbehälter. Zur Reduzierung der Staubentwicklung, nur in Verbindung mit dem Elektro-Nachrüstsatz (nicht für Kehrmaschine mit EGO-Motor)	AD-511-055TS	301,68 €	359,00 €
	Elektro-Nachrüstsatz inkl. Batterie, Ladegerät, Batteriehalterung sowie kompl. Verkabelung, zum Betrieb der elektrischen Wassersprüheinrichtung (nicht für Kehrmaschine mit EGO-Motor)	AD-511-056TS	338,66 €	403,00 €
	Rinnenbürste 20 cm breit; Bürstendurchmesser 40 cm / 45 cm Ideal zum Reinigen von tiefen Rinnen			
	passend für Kehrmaschine mit Bürsten-ø: 35 cm	AD-110-128	161,34 €	192,00 €
	passend für Kehrmaschine mit Bürsten-ø: 40 cm	AD-120-128	169,75 €	202,00 €
	Universal-Doppelbesatzbürste 80 cm zum Schnee- und Schmutzfeegen			
	Bürstendurchmesser: 35 cm	Satz AD-110-085	273,95 €	326,00 €
	Bürstendurchmesser: 40 cm	Satz AD-120-085	282,35 €	336,00 €
	Spezial-Schneekehrbürste 80 cm für Schnee und vergleichbares Kehrgut, mit 8 Besatzreihen, blau			
	Bürstendurchmesser: 35 cm	Satz AD-110-081	262,18 €	312,00 €
	Bürstendurchmesser: 40 cm	Satz AD-120-081	265,55 €	316,00 €
	Spezial-Schmutzkehrbürste 80 cm zur Beseitigung von festsitzenden, starken Verschmutzungen, mit 12 Besatzreihen, grün			
	Bürstendurchmesser: 35 cm	Satz AD-110-087	273,11 €	325,00 €
	Bürstendurchmesser: 40 cm	Satz AD-120-087	282,35 €	336,00 €
	Spezial-Pflegekehrbürste 80 cm zur Beseitigung von Feinschmutz, mit 16 Besatzreihen, schwarz			
	Bürstendurchmesser: 35 cm	Satz AD-110-089	315,97 €	376,00 €
	Bürstendurchmesser: 40 cm	Satz AD-120-089	324,37 €	386,00 €
Winterdienst Kehrmaschine tk36professional/tk38professional				
	Schneeräumschild Räumen und Kehren in einem Arbeitsgang, Bodenkontakt über Rollenführung, daher keine Gummileiste erforderlich			
	passend für Kehrmaschine mit Bürsten-ø: 35 cm	AE-080-030TS	337,82 €	402,00 €
	passend für Kehrmaschine mit Bürsten-ø: 40 cm	AE-080-032TS	347,06 €	413,00 €
	Schneeketten			
	passend für Radgröße 13.00 x 5-6	Paar KC-002-001	148,74 €	177,00 €
	passend für Radgröße 15.00 x 6-6	Paar KC-002-010	220,17 €	262,00 €
	Polar Trec-Räder			
	Radgröße 13.00 x 5-6	Paar AD-350-036TS	262,18 €	312,00 €
	Radgröße 15.00 x 6-6	Paar AD-560-035TS	276,47 €	329,00 €
	Ackerstollenräder nur Radgröße 13.00 x 5-6	Paar AD-350-037TS	236,97 €	282,00 €
	Allwetter-Räder			
	Radgröße 13.00 x 5-6	Paar AD-350-039TS	236,97 €	282,00 €
	Radgröße 15.00 x 6-6	Paar AD-560-038TS	253,78 €	302,00 €

Kehrmaschine tk48professional		Bestellnr.	Euro/St. exkl. USt.	Euro/St. inkl. USt.
	Inkl. Universal-Doppelbesatzbürste, Arbeitsbreite: 100 cm, Bürstendurchmesser: 40 cm, Arbeitsgeschwindigkeit: ca. 2,5 - 4,5 km/h, 3-Gang-Getriebe mit Rückwärtsgang, 15.00 x 6-6 luftbereifte Allwetter-Räder, variable Kehrbürstengeschwindigkeit, mit stufenloser Bürstenhöhenverstellung mit der Motorenausstattung:			
	Briggs & Stratton 675EXi Handstart Gewicht: 108 kg	AD-560-245TS	3.360,50 €	3.999,00 €
	Honda GXV160 Gewicht: 108 kg	AD-562-045TS	3.486,55 €	4.149,00 €
	EGO (ohne Akkus und Ladegerät) Schutzklasse: IPX5 Laufzeit: bis zu 100 Min. Gewicht: 108 kg	AD-563-045TS	3.612,61 €	4.299,00 €
EGO Akku / Schnellladegerät				
	12Ah Akku für 56V EGO Akku-Motor, Schutzklasse: IPX4 (der EGO-Motor fasst bis zu zwei Akkus)	KA-108-003	Preis siehe Seite 25 (Warengruppe II)	
	Schnellladegerät für 56V EGO-Akkus; Ladedauer für 12Ah Akku: ca 80 Min.	KA-108-004	Preis siehe Seite 25 (Warengruppe II)	
Zubehör für Kehrmaschine tk48professional				
	Kunststoff-Kehrgutbehälter 4 stabile Schwenkrollen, Stahlrohrrahmen, Fassungsvermögen: 80 Liter, Entleerung vom Lenker aus durch Kippmechanismus	AD-560-030TS	503,36 €	599,00 €
	Kehrplane Staubschutzplane beim Freikehren. Ideal um Kehrgut in eine Reihe zu kehren.	AY-031-001TS	251,26 €	299,00 €
	Laubsammler löst Laub vom Boden und sammelt es in einem Arbeitsgang	AE-082-031TS	410,92 €	489,00 €
	Zurrösen zur bequemen Sicherung der Maschine während des Transports	AD-560-141TS	51,26 €	61,00 €

Zubehör für Kehrmaschine tk48professional		Bestellnr.	Euro/St. exkl. USt.	Euro/St. inkl. USt.
	Elektrische Wassersprüheinrichtung inkl. Wasserbehälter. Zur Reduzierung der Staubentwicklung, nur in Verbindung mit dem Elektro-Nachrüstsatz (nicht für Kehrmaschine mit EGO-Motor)	AD-511-055TS	301,68 €	359,00 €
	Elektro-Nachrüstsatz inkl. Batterie, Ladegerät, Batteriehalterung sowie kompl. Verkabelung, zum Betrieb der elektrischen Wassersprüheinrichtung (nicht für Kehrmaschine mit EGO-Motor)	AD-511-056TS	338,66 €	403,00 €
	Rinnenbürste 20 cm breit, Bürstendurchmesser: 45 cm Ideal zum Reinigen von tiefen Rinnen	AD-120-128	169,75 €	202,00 €
	Universal-Doppelbesatzbürste 100 cm zum Schnee- und Schmutzfeegen, Bürstendurchmesser: 40 cm	Satz AD-120-105	350,42 €	417,00 €
	Spezial-Schneekehrbürste 100 cm für Schnee und vergleichbares Kehrgut, mit 8 Besatzreihen, blau Bürstendurchmesser: 40 cm	Satz AD-120-101	299,16 €	356,00 €
	Spezial-Schmutzkehrbürste 100 cm zur Beseitigung von festsitzenden, starken Verschmutzungen, mit 12 Besatzreihen, grün Bürstendurchmesser: 40 cm	Satz AD-120-107	324,37 €	386,00 €
	Spezial-Pflegekehrbürste 100 cm zur Beseitigung von Feinschmutz, mit 16 Besatzreihen, schwarz Bürstendurchmesser: 40 cm	Satz AD-120-109	385,71 €	459,00 €
Winterdienst Kehrmaschine tk48professional				
	Schneeräumschild Räumen und Kehren in einem Arbeitsgang, Bodenkontakt über Rollenführung, daher keine Gummileiste erforderlich	AE-080-031TS	380,67 €	453,00 €
	Schneeketten	Paar KC-002-010	220,17 €	262,00 €
	Polar Trec-Räder	Paar AD-560-035TS	276,47 €	329,00 €
	Allwetter-Räder	Paar AD-560-038TS	253,78 €	302,00 €

Kehrmaschine tk58professional		Bestellnr.	Euro/St. exkl. USt.	Euro/St. inkl. USt.
	Inkl. Universal-Doppelbesatzbürste, Arbeitsbreite: 120 cm, Bürstendurchmesser: 40 cm, Arbeitsgeschwindigkeit: ca. 2,5 - 4,5 km/h, 3-Gang-Getriebe mit Rückwärtsgang, 15.00 x 6-6 luftbereifte Allwetter-Räder, variable Kkehrbürstengeschwindigkeit, mit stufenloser Bürstenhöhenverstellung mit der Motorenausstattung:			
	Honda GXV160 Gewicht: 111 kg	AD-572-045TS	3.721,85 €	4.429,00 €
	EGO (ohne Akkus und Ladegerät) Schutzklasse: IPX5 Laufzeit: bis zu 90 Min. Gewicht: 111 kg	AD-573-045TS	3.822,69 €	4.549,00 €
EGO Akku / Schnellladegerät				
	12Ah Akku für 56V EGO Akku-Motor, Schutzklasse: IPX4, (der EGO-Motor fasst bis zu zwei Akkus)	KA-108-003	Preis siehe Seite 25 (Warengruppe II)	
	Schnellladegerät für 56V EGO-Akkus; Ladedauer für 12Ah Akku: ca 80 Min.	KA-108-004	Preis siehe Seite 25 (Warengruppe II)	
Zubehör für Kehrmaschine tk58professional				
	Kunststoff-Kehrgutbehälter 4 stabile Schwenkrollen, Stahlrohrrahmen, Fassungsvermögen: 100 Liter, Entleerung vom Lenker aus durch Kippmechanismus	AD-570-030TS	511,76 €	609,00 €
	Kehrplane Staubschutzplane beim Freikehren. Ideal um Kehrgut in eine Reihe zu kehren.	AY-031-001TS	251,26 €	299,00 €
	Laubsammler löst Laub vom Boden und sammelt es in einem Arbeitsgang	AE-082-032TS	436,13 €	519,00 €
	Zurrösen zur bequemen Sicherung der Maschine während des Transports	AD-560-141TS	51,26 €	61,00 €







Zubehör für Kehrmaschine tk58professional		Bestellnr.	Euro/St. exkl. USt.	Euro/St. inkl. USt.
	Elektrische Wassersprüheinrichtung inkl. Wasserbehälter. Zur Reduzierung der Staubentwicklung, nur in Verbindung mit dem Elektro-Nachrüstsatz (nicht für Kehrmaschine mit EGO-Motor)	AD-511-055TS	301,68 €	359,00 €
	Elektro-Nachrüstsatz inkl. Batterie, Ladegerät, Batteriehalterung sowie kompl. Verkabelung, zum Betrieb der elektrischen Wassersprüheinrichtung (nicht für Kehrmaschine mit EGO-Motor)	AD-511-056TS	338,66 €	403,00 €
	Rinnenbürste 20 cm breit, Bürstendurchmesser: 45 cm Ideal zum Reinigen von tiefen Rinnen	AD-120-128	169,75 €	202,00 €
	Universal-Doppelbesatzbürste 120 cm zum Schnee- und Schmutzfeegen, Bürstendurchmesser: 40 cm	Satz AD-120-125	401,68 €	478,00 €
	Spezial-Schneekehrbürste 120 cm für Schnee und vergleichbares Kehrgut, mit 8 Besatzreihen, blau Bürstendurchmesser: 40 cm	Satz AD-120-121	324,37 €	386,00 €
	Spezial-Schmutzkehrbürste 120 cm zur Beseitigung von festsitzenden, starken Verschmutzungen, mit 12 Besatzreihen, grün Bürstendurchmesser: 40 cm	Satz AD-120-127	358,82 €	427,00 €
	Spezial-Pflegekehrbürste 120 cm zur Beseitigung von Feinschmutz, mit 16 Besatzreihen, schwarz Bürstendurchmesser: 40 cm	Satz AD-120-129	436,13 €	519,00 €
Winterdienst Kehrmaschine tk58professional				
	Schneeräumschild		nicht erhältlich	
	Schneeketten	Paar KC-002-010	220,17 €	262,00 €
	Polar Trec-Räder	Paar AD-560-035TS	276,47 €	329,00 €
	Allwetter-Räder	Paar AD-560-038TS	253,78 €	302,00 €

Kehrmaschine tk48hydrostat		Bestellnr.	Euro/St. exkl. USt.	Euro/St. inkl. USt.
	Inkl. Universal-Doppelbesatzbürste, Arbeitsbreite: 100 cm, Bürstendurchmesser: 40 cm, Arbeitsgeschwindigkeit: ca. 0 - 5 km/h, hydraulisches Getriebe, 15.00 x 6-6 luftbereifte Allwetter-Räder, variable Kehrbürstengeschwindigkeit, mit stufenloser Bürstenhöhenverstellung mit der Motorenausstattung:			
	Honda GXV160 Gewicht: 108 kg	AD-566-045TS	4.394,12 €	5.229,00 €
Zubehör für Kehrmaschine tk48hydrostat				
	Kunststoff-Kehrgutbehälter 4 stabile Schwenkrollen, Stahlrohrrahmen, Fassungsvermögen: 80 Liter, Entleerung vom Lenker aus durch Kippmechanismus	AD-560-030TS	503,36 €	599,00 €
	Kehrplane Staubschutzplane beim Freikehren. Ideal um Kehrgut in eine Reihe zu kehren.	AY-031-001TS	251,26 €	299,00 €
	Laubsammler löst Laub vom Boden und sammelt es in einem Arbeitsgang	AE-082-031TS	410,92 €	489,00 €
	Zurrösen zur bequemen Sicherung der Maschine während des Transports	AD-560-141TS	51,26 €	61,00 €
	Elektrische Wassersprüheinrichtung inkl. Wasserbehälter. Zur Reduzierung der Staubentwicklung, nur in Verbindung mit dem Elektro-Nachrüstsatz	AD-511-055TS	301,68 €	359,00 €
	Elektro-Nachrüstsatz inkl. Batterie, Ladegerät, Batteriehalterung sowie kompl. Verkabelung, zum Betrieb der elektrischen Wassersprüheinrichtung	AD-565-057TS	321,85 €	383,00 €
	Rinnenbürste 20 cm breit, Bürstendurchmesser: 45 cm Ideal zum Reinigen von tiefen Rinnen	AD-120-128	169,75 €	202,00 €



Zubehör für Kehrmaschine tk48hydrostat		Bestellnr.	Euro/St. exkl. USt.	Euro/St. inkl. USt.
	Universal-Doppelbesatzbürste 100 cm zum Schnee- und Schmutzfeegen, Bürstendurchmesser: 40 cm	Satz AD-120-105	350,42 €	417,00 €
	Spezial-Schneekehrbürste 100 cm für Schnee und vergleichbares Kehrgut, mit 8 Besatzreihen, blau Bürstendurchmesser: 40 cm	Satz AD-120-101	299,16 €	356,00 €
	Spezial-Schmutzkehrbürste 100 cm zur Beseitigung von festsitzenden, starken Verschmutzungen, mit 12 Besatzreihen, grün Bürstendurchmesser: 40 cm	Satz AD-120-107	324,37 €	386,00 €
	Spezial-Pflegekehrbürste 100 cm zur Beseitigung von Feinschmutz, mit 16 Besatzreihen, schwarz Bürstendurchmesser: 40 cm	Satz AD-120-109	385,71 €	459,00 €
Winterdienst Kehrmaschine tk48hydrostat				
	Schneeräumschild Räumen und Kehren in einem Arbeitsgang, Bodenkontakt über Rollenführung, daher keine Gummileiste erforderlich	AE-080-031TS	380,67 €	453,00 €
	Schneeketten	Paar KC-002-010	220,17 €	262,00 €
	Polar Trec-Räder	Paar AD-565-035TS	273,95 €	326,00 €
	Allwetter-Räder	Paar AD-560-036TS	253,78 €	302,00 €



Kehrmaschine tk58hydrostat		Bestellnr.	Euro/St. exkl. USt.	Euro/St. inkl. USt.
	Inkl. Universal-Doppelbesatzbürste, Arbeitsbreite: 120 cm, Bürstendurchmesser: 40 cm, Arbeitsgeschwindigkeit: ca. 0 - 5 km/h, hydraulisches Getriebe, 15.00 x 6-6 luftbereifte Allwetter-Räder, variable Kkehrbürstengeschwindigkeit, mit stufenloser Bürstenhöhenverstellung mit der Motorenausstattung:			
	Honda GXV160 Gewicht: 111 kg	AD-576-045TS	4.604,20 €	5.479,00 €
Zubehör für Kehrmaschine tk58hydrostat				
	Kunststoff-Kehrgutbehälter 4 stabile Schwenkrollen, Stahlrohrrahmen, Fassungsvermögen: 100 Liter, Entleerung vom Lenker aus durch Kippmechanismus	AD-570-030TS	511,76 €	609,00 €
	Kehrplane Staubschutzplane beim Freikehren. Ideal um Kehrgut in eine Reihe zu kehren.	AY-031-001TS	251,26 €	299,00 €
	Laubsammler löst Laub vom Boden und sammelt es in einem Arbeitsgang	AE-082-032TS	436,13 €	519,00 €
	Zurrösen zur bequemen Sicherung der Maschine während des Transports	AD-560-141TS	51,26 €	61,00 €
	Elektrische Wassersprüheinrichtung inkl. Wasserbehälter. Zur Reduzierung der Staubentwicklung, nur in Verbindung mit dem Elektro-Nachrüstsatz	AD-511-055TS	301,68 €	359,00 €
	Elektro-Nachrüstsatz inkl. Batterie, Ladegerät, Batteriehalterung sowie kompl. Verkabelung, zum Betrieb der elektrischen Wassersprüheinrichtung	AD-565-057TS	321,85 €	383,00 €
	Rinnenbürste 20 cm breit, Bürstendurchmesser: 45 cm Ideal zum Reinigen von tiefen Rinnen	AD-120-128	169,75 €	202,00 €
	Universal-Doppelbesatzbürste 120 cm zum Schnee- und Schmutzfegen, Bürstendurchmesser: 40 cm	Satz AD-120-125	401,68 €	478,00 €

Zubehör für Kehrmaschine tk58hydrostat		Bestellnr.	Euro/St. exkl. USt.	Euro/St. inkl. USt.
	Spezial-Schneekehrbürste 120 cm für Schnee und vergleichbares Kehrgut, mit 8 Besatzreihen, blau Bürstendurchmesser: 40 cm	Satz AD-120-121	324,37 €	386,00 €
	Spezial-Schmutzkehrbürste 120 cm zur Beseitigung von festsitzenden, starken Verschmutzungen, mit 12 Besatzreihen, grün Bürstendurchmesser: 40 cm	Satz AD-120-127	358,82 €	427,00 €
	Spezial-Pflegekehrbürste 120 cm zur Beseitigung von Feinschmutz, mit 16 Besatzreihen, schwarz Bürstendurchmesser: 40 cm	Satz AD-120-129	436,13 €	519,00 €
Winterdienst Kehrmaschine tk58hydrostat				
	Schneeräumschild		nicht erhältlich	
	Schneeketten	Paar KC-002-010	220,17 €	262,00 €
	Polar Trec-Räder	Paar AD-565-035TS	273,95 €	326,00 €
	Allwetter-Räder	Paar AD-560-036TS	253,78 €	302,00 €

Wildkrautbürste tw50		Bestellnr.	Euro/St. exkl. USt.	Euro/St. inkl. USt.
	inkl. 10 Stahlborsten, Arbeitsbreite: 50 cm, werkzeugloser Wechsel der Borsten durch Schnellwechselsystem, klappbarer und 6-fach höhenverstellbarer Lenker, pannensichere Räder auf Kunststofffelge, mit der Motorenausstattung:			
	Briggs & Stratton 675 EXi Handstart Gewicht: 66 kg	AD-464-240TS	1.402,52 €	1.669,00 €
	Honda GCV170 Gewicht: 66 kg	AD-461-240TS	1.410,92 €	1.679,00 €
Wildkrautbürste tw50s		Bestellnr.	Euro/St. exkl. USt.	Euro/St. inkl. USt.
	wie tw50, jedoch mit pannensicheren, sperrbaren Rädern auf Stahlfelge, inkl. klappbarem Seitenschutz mit der Motorenausstattung:			
	Briggs & Stratton 850PXi I/C Gewicht: 67 kg	AD-462-040TS	1.587,39 €	1.889,00 €
	Honda GXV160 Gewicht: 67 kg	AD-463-040TS	1.679,83 €	1.999,00 €
Wildkrautbürste tw50x		Bestellnr.	Euro/St. exkl. USt.	Euro/St. inkl. USt.
	wie tw50s, jedoch mit 3-Gang-Getriebe, inkl. federbelastetem Taststützrad mit der Motorenausstattung:			
	Briggs & Stratton 850PXi I/C Gewicht: 68 kg	AD-472-040TS	2.196,64 €	2.614,00 €
	Honda GXV160 Gewicht: 68 kg	AD-473-040TS	2.280,67 €	2.714,00 €
Zubehör für Wildkrautbürste tw50 / tw50s / tw50x				
	seitliche Schutzabdeckung für optimalen Rundumschutz, optional nachrüstbar für tw50	AD-460-004	101,68 €	121,00 €
	Federbelastetes Taststützrad werkzeuglos hochklappbar und entnehmbar optional nachrüstbar für tw50 / tw50s	AD-460-005	152,10 €	181,00 €
	1 Satz Stahlborsten (10 Stück)	AD-460-001	63,03 €	75,00 €
	5 Satz Stahlborsten (50 Stück)	AD-460-002	301,68 €	359,00 €
	10 Satz Stahlborsten (100 Stück)	AD-460-003	545,38 €	649,00 €
	1 Satz Kunststoffborsten (10 Stück) nur in Kombination mit Taststützrad verwendbar	AD-460-011	63,03 €	75,00 €
	5 Satz Kunststoffborsten (50 Stück) nur in Kombination mit Taststützrad verwendbar	AD-460-012	301,68 €	359,00 €
	10 Satz Kunststoffborsten (100 Stück) nur in Kombination mit Taststützrad verwendbar	AD-460-013	545,38 €	649,00 €



Warengruppe II

Wildkrautbürste hw50		Bestellnr.	Euro/St. exkl. USt.	Euro/St. inkl. USt.
	Arbeitsbreite: 50 cm, Werkzeug bestehend aus Federstahlborsten, stufenlos höhenverstellbarer Lenker, pannensichere Vollmaterialräder mit der Motorenausstattung:			
	Briggs & Stratton 575 EXi Handstart Gewicht: 46 kg	AD-480-040TS	885,71 €	1.054,00 €
Zubehör für Wildkrautbürste hw50				
	seitlicher Steinschlagschutz	AD-480-052TS	55,88 €	66,50 €
	Borstensatz Federstahlborsten aus Flachdraht	AD-480-031TS	114,29 €	136,00 €

Akku / Schnellladegerät für EGO-Motor		Bestellnr.	Euro/St. exkl. USt.	Euro/St. inkl. USt.
	12Ah Akku für 56V EGO Akku-Motor; Schutzklasse: IPX4 (der EGO-Motor fasst bis zu zwei Akkus)	KA-108-003	604,20 €	719,00 €
	Schnellladegerät für 56V EGO-Akkus; Ladedauer für 12Ah Akku: ca 80 Min.	KA-108-004	105,04 €	125,00 €

Hochgrasmäher t600Hydrostat / t750Hydrostat		Bestellnr.	Euro/St. exkl. USt.	Euro/St. inkl. USt.
	Arbeitsbreite: 60/75 cm, Flächenleistung: bis 3.000 / 3.750 m ² /h, Schnitthöhe: 50-100 mm (3-fach verstellbar), Geschwindigkeit: Vorwärts: 0-5 km/h; Rückwärts: 0-2 km/h, Multifunktions-Cockpit – alle Funktionen sind vom Lenker aus bedienbar, 3-fach schwenkbarer und stufenlos höhen- verstellbarer Lenker, Feststellbremse, hydrostatischer Fahrtrieb mit Differenzialsperre, extra große, feststellbare Schwenkräder, Motor: Kohler CV-200 / Honda GXV390, Gewicht: 122 kg / 148 kg	AS-503-045TS	4.268,07 €	5.079,00 €
	Abb. zeigt t750	AS-504-045TS	4.873,11 €	5.799,00 €

Warengruppe III

Kehrmaschine tk15		Bestellnr.	Euro/St. exkl. USt.	Euro/St. inkl. USt.
	Arbeitsbreite: 40 cm (mit heruntergeklapptem Seitenbesen beträgt die Arbeitsbreite 65 cm), Fassungsvermögen des Behälters: 50 Liter, Laufzeit: 1,5 h, Flächenleistung: 2000 m ² /h, stufenlos höhenverstellbarer und klappbarer Lenker, Wartungsklappe, höhenverstellbare Lenkrolle, mit 24V Akku für den Bürstenantrieb, Gewicht: 29 kg	AD-160-201TS	1.469,75 €	1.749,00 €
Kehrsaugmaschine tks14		Bestellnr.	Euro/St. exkl. USt.	Euro/St. inkl. USt.
	Arbeitsbreite: 88 cm; Fassungsvermögen des Behälters: 40 Liter, Flächenleistung: 1500 m ² /h, klappbarer Lenker, Absaugung durch mechanisch angetriebenes Lüfterrad, beidseitiger Freilauf, Filter-Staubklasse „M“	AD-161-002TS	864,71 €	1.029,00 €
Kehrsaugmaschine tks70-40		Bestellnr.	Euro/St. exkl. USt.	Euro/St. inkl. USt.
	Doppelwalzensystem, Arbeitsbreite: 70 cm (mit ausgeschwenktem Seitenbesen), Fassungsvermögen des Behälters: 40 Liter, Laufzeit: 4 h, Ladezeit: 6 h, Filterfläche: 1 m ² inkl. 12V / 75Ah AGM-Batterie für Bürstenantrieb und Absaugung, Ladegerät, LED-Frontbeleuchtung, Ladestandsanzeige inkl. Stundenzähler Gewicht: 82 kg	AD-162-201TS	3.108,40 €	3.699,00 €
Kehrsaugmaschine tks90-75		Bestellnr.	Euro/St. exkl. USt.	Euro/St. inkl. USt.
	Doppelwalzensystem, Arbeitsbreite: 110 cm, Fassungsvermögen des Behälters: 75 Liter, mit stufenlosem Fahrtrieb, Filterfläche: 2,5 m ² , Flächenleistung: 4400 m ² /h, inkl. 2x 12V / 50Ah AGM-Batterie, Onboard-Ladegerät, Frontbeleuchtung Laufzeit: 2,5 h, Ladezeit: 8 h, Gewicht: 124 kg	AD-169-001TS	4.410,92 €	5.249,00 €

Warengruppe III

Kehrsaugmaschine tks100-70 Vorteilspaket		Bestellnr.	Euro/St. exkl. USt.	Euro/St. inkl. USt.	
	Doppelwalzensystem Arbeitsbreite: 100 cm, Fassungsvermögen des Behälters: 70 Liter, stufenloser Fahrtrieb, Filterfläche: 3 m ² , Flächenleistung: 6000 m ² /h, inkl. Gel-Batterie und externes Ladegerät, doppelreihige Kehrwalze, Seitenbesen aus Polyamid, Laufzeit: 2,5 h, Ladezeit: 8 h, Gewicht: 160 kg	AD-164-002TS	10.402,52 €	12.379,00 €	
	Kehrsaugmaschine tks100-70 Standard		wie oben, jedoch ohne Batterie, Ladegerät, einfache Kehrwalze, Standard-Seitenbesen, Gewicht: 140 kg	AD-164-001TS	9.217,65 €
Zubehör für Kehrsaugmaschine tks100-70					
	Aufpreis Teppichausführung beinhaltet antistatische Bürsten und weiche, nicht färbende Seitenflaps	AD-164-010	310,08 €	369,00 €	
	Gel-Batteriesatz 24V / 70Ah	AD-164-012	923,53 €	1.099,00 €	
	externes Ladegerät für Gel-Batterie	AD-164-014	301,68 €	359,00 €	
	Onboard-Ladegerät für Gel-Batterie	AD-164-015	388,24 €	462,00 €	
	Aufpreis Kehrwalze Polyamid	AD-164-016	189,08 €	225,00 €	
	Aufpreis Kehrwalze doppelreihig	AD-164-017	31,09 €	37,00 €	
	Aufpreis Kehrwalze PP + Draht	AD-164-018	154,62 €	184,00 €	
	Aufpreis Seitenbesen Polyamid	AD-164-019	136,97 €	163,00 €	
	Aufpreis Seitenbesen PP + Draht	AD-164-020	33,61 €	40,00 €	
	Aufpreis Räder , nicht färbend	AD-164-021	379,83 €	452,00 €	
	24V Staubsauger , separates Gerät, abnehmbar	AD-164-022	1.436,13 €	1.709,00 €	
	Rundumleuchte	AD-165-019	215,13 €	256,00 €	
	Rückfahrsignal	AD-165-021	31,09 €	37,00 €	

Warengruppe III

Kehrsaugmaschine tks120-100 Vorteilspaket		Bestellnr.	Euro/St. exkl. USt.	Euro/St. inkl. USt.
	Doppelwalzensystem, Arbeitsbreite: 120 cm, Fassungsvermögen des Behälters: 100 Liter, Filterfläche: 3 m ² , elektrische Filterreinigung, Flächenleistung: 7200 m ² /h, inkl. 24V / 180Ah Gel-Batterie, externes Ladegerät, 2 ausschwenkbare Seitenbesen, doppelreihige Kehrwalze, Vollgummibereifung, Ladestandsanzeige inkl. Stundenzähler, LED Arbeitsscheinwerfer, Komfortsitz, Lenkradknäuf Laufzeit: 4,5 h, Ladezeit: 8 h, Gewicht: 350 kg	AD-165-202TS	15.545,38 €	18.499,00 €
	Kehrsaugmaschine tks120-100 Standard wie oben, jedoch mit nur 1 Standardseitenbesen, einfache Kehrwalze, Luftbereifung, Standardsitz, einfaches Lenkrad Arbeitsbreite: 90 cm Gewicht: 310 kg	AD-165-201TS	13.276,47 €	15.799,00 €
Zubehör für Kehrsaugmaschine tks120-100				
	Kehrwalze Polyamid	AD-165-015	215,13 €	256,00 €
	Kehrwalze doppelreihig	AD-165-016	58,82 €	70,00 €
	Kehrwalze PP + Draht	AD-165-017	163,03 €	194,00 €
	externes Ladegerät	AD-165-024	587,39 €	699,00 €
	Hochentleerung	AD-165-025	3.780,67 €	4.499,00 €
	Aufpreis Kehrwalzen PES MIX5-fein (naturähnlich)	AD-165-026	57,98 €	69,00 €
	Aufpreis Seitenbesen PP + Draht	AD-165-027	46,22 €	55,00 €
	Aufpreis Seitenbesen PES MIX5-fein (naturähnlich)	AD-165-028	46,22 €	55,00 €
	Rundumleuchte	AD-165-029	259,66 €	309,00 €
	Rundumleuchte für Hochentleerung	AD-165-030	343,70 €	409,00 €
	Aufpreis Vollgummiräder – nichtzeichnend	AD-165-031	150,42 €	179,00 €
	Gel-Batterie	AD-166-014	1.755,46 €	2.089,00 €

Warengruppe III

Kehrsaugmaschine tks140-150 Elektro Vorteilspaket		Bestellnr.	Euro/St. exkl. USt.	Euro/St. inkl. USt.
	Doppelwalzensystem, Arbeitsbreite: 143 cm, Fassungsvermögen des Behälters: 150 Liter, Filterfläche: 6 m ² , Flächenleistung: 15000 m ² /h, Gewicht: 850 kg, inkl. 2. Seitenbesen (links), Gel-Batterie und externes Ladegerät, Laufzeit: >4 h, Ladezeit: 8 h	AD-168-002TS	33.234,45 €	39.549,00 €
			statt 33.783,19 €	40.202,00 €
	Kehrsaugmaschine tks140-150 Diesel			
	wie oben, jedoch mit wassergekühltem Lombardini-Motor, Arbeitsbreite: 112 cm, 1 Seitenbesen (rechts), Gewicht: 690 kg, Laufzeit: >6 h	AD-167-001TS	29.410,92 €	34.999,00 €
Kehrsaugmaschine tks140-150 Elektro Standard				
wie oben, jedoch ohne Batterie und Ladegerät, 1 Seitenbesen (rechts)	AD-168-001TS	26.831,09 €	31.929,00 €	
Zubehör für Kehrsaugmaschine tks140-150 (Diesel)				
2. Seitenbesen (links; + 31 cm Arbeitsbreite)	AD-167-010	1.310,08 €	1.559,00 €	
Aufpreis Bereifung nicht färbend, hinten	AD-167-011	518,49 €	617,00 €	
Arbeitsscheinwerfer	AD-167-012	405,88 €	483,00 €	
Drehzahlregulierung Seitenbesen	AD-167-013	353,78 €	421,00 €	
Wetterschutzdach I mit Heckscheibe	AD-168-023	1.276,47 €	1.519,00 €	
Wetterschutzdach II mit Frontscheibe, Scheibenwischer, Heckscheibe	AD-167-014	2.385,71 €	2.839,00 €	
Wetterschutzdach III mit Frontscheibe, Scheibenwischer, Heckscheibe, seitlichen Planen	AD-167-015	3.494,96 €	4.159,00 €	
Aufpreis Kehrwalze PA	AD-168-015	215,13 €	256,00 €	
Aufpreis Kehrwalze PP + Draht	AD-168-016	42,02 €	50,00 €	
Aufpreis Seitenbesen PP + Draht	AD-168-017	42,02 €	50,00 €	
Blinkerset	AD-168-022	780,67 €	929,00 €	
Zubehör für Kehrsaugmaschine tks140-150 (Elektro)				
2. Seitenbesen (links; + 31 cm Arbeitsbreite)	AD-168-010	1.315,13 €	1.565,00 €	
Lenkunterstützung , hydraulisch	AD-168-011	4.127,73 €	4.912,00 €	
Gel-Batteriesatz 330Ah	AD-168-012	5.175,63 €	6.159,00 €	
externes Ladegerät	AD-168-014	466,39 €	555,00 €	
Aufpreis Kehrwalze PA	AD-168-015	215,13 €	256,00 €	
Aufpreis Kehrwalze PP + Draht	AD-168-016	42,02 €	50,00 €	
Aufpreis Seitenbesen PP + Draht	AD-168-017	42,02 €	50,00 €	
Aufpreis Bereifung nicht färbend, hinten	AD-168-018	516,81 €	615,00 €	
Arbeitsscheinwerfer	AD-168-019	396,64 €	472,00 €	
Drehzahlregulierung Seitenbesen	AD-168-020	344,54 €	410,00 €	
Zentraler Batterienachfüllsatz für Trogbatterien	AD-168-021	948,74 €	1.129,00 €	
Blinkerset	AD-168-022	780,67 €	929,00 €	
Wetterschutzdach I mit Heckscheibe	AD-168-023	1.276,47 €	1.519,00 €	
Wetterschutzdach II mit Frontscheibe, Scheibenwischer, Heckscheibe	AD-168-024	2.385,71 €	2.839,00 €	
Wetterschutzdach III mit Frontscheibe, Scheibenwischer, Heckscheibe, seitlichen Planen	AD-168-025	3.494,96 €	4.159,00 €	

Anbaugeräte für Rasentraktoren



Wie macht man aus einem Rasentraktor einen vielseitigen Träger für Anbaugeräte?

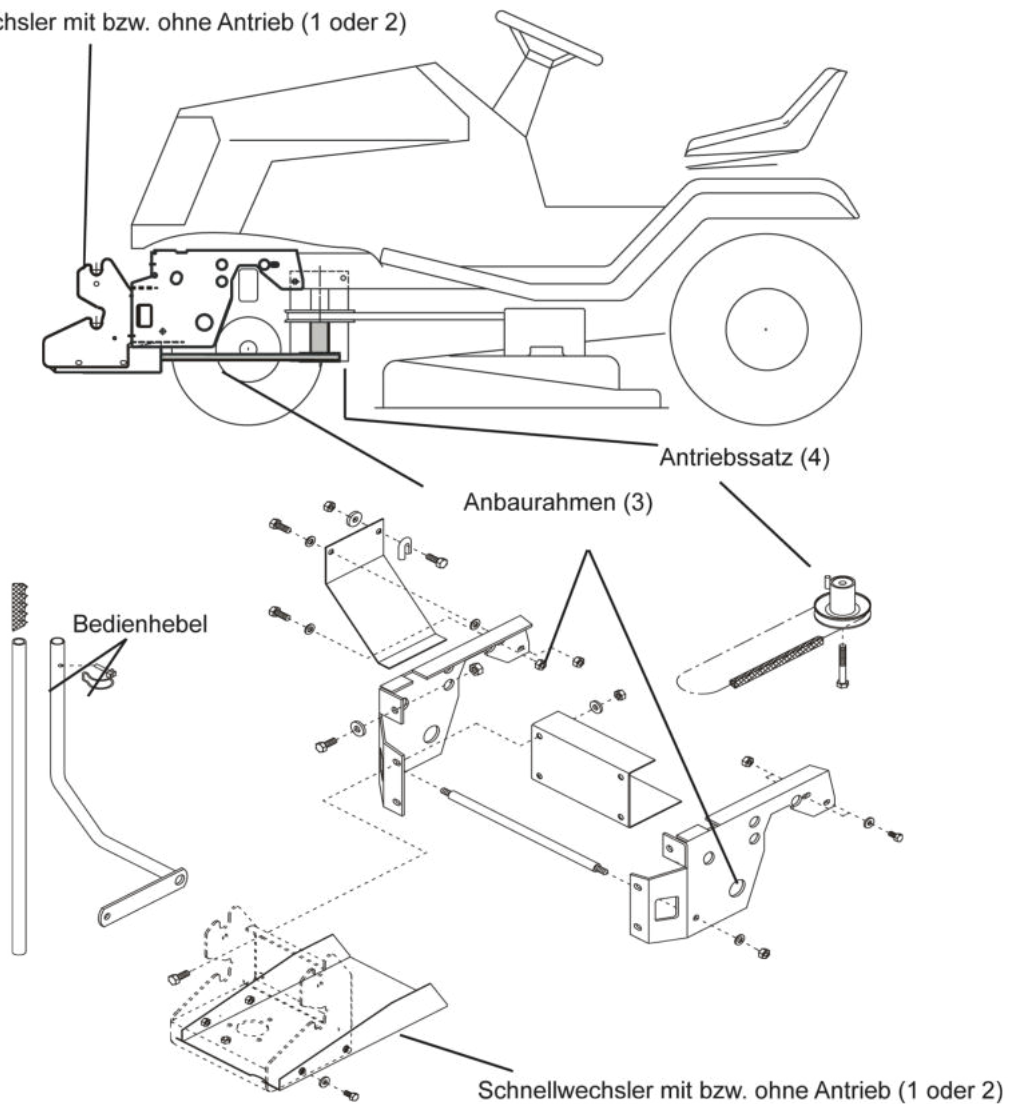



Schnellwechsler mit bzw. ohne Antrieb (1 oder 2)



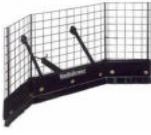

Schnellwechselsystem		Bestellnr.	Euro/St. exkl. USt.	Euro/St. inkl. USt.
	1 Rasentraktor-Schnellwechsler mit Antrieb	AN-001-003TS	228,57 €	272,00 €
	2 Rasentraktor-Schnellwechsler ohne Antrieb	AN-002-001TS	86,55 €	103,00 €
	1 Rasentraktor-Schnellwechsler mit Antrieb für Rasentraktoren mit Dieselmotor (Kubota GR1600-II, GR2100-II, GR2120-II, Iseki SXG 216 H) und Etesia Hydro 80 vgl. Seite 47	AN-001-002TS	228,57 €	272,00 €

Schnellwechsler mit Antrieb	Schnellwechsler ohne Antrieb	Anbaurahmen mit Bedienhebel	Antriebssatz
1 	2 	3  siehe ab Seite 34	4  siehe ab Seite 34

Sicherheitsräumschild ts125		Bestellnr.	Euro/St. exkl. USt.	Euro/St. inkl. USt.
	Inkl. bodenschonender Kufen, Gummileiste, Schwenkhebel und Positionsfähnchen, Klapp-Sicherheitsschild mit paralleler Anhebung (das Anhebegestänge ist im Lieferumfang des jeweiligen Anbaurahmens enthalten), vom Fahrersitz aus nach links und rechts schwenkbar Arbeitsbreite: 125 cm, Gewicht: 42 kg empfohlen wird: Pos. 1,3,4 benötigt wird: Pos. 2,3	AE-015-001TS	721,85 €	859,00 €
Zubehör für Sicherheitsräumschild ts125				
	Laufräder für empfindliche Flächen, höhenverstellbar	Satz AE-015-002TS	92,44 €	110,00 €
	Profi-Leiste aus Polyurethan für härteste Beanspruchungen	HK-103-008	84,87 €	101,00 €

Anbaukehrmaschine tk520				
	Inkl. Kunststoff-Kehrgutbehälter (76 l) und Universal-Doppelbesatzbürste, Schwenkhebel, Parallelanhebung (das Anhebegestänge ist im Lieferumfang des jeweiligen Anbaurahmens enthalten), zentrale, stufenlose Stützrad-Höhenverstellung, Arbeitsbreite: 120 cm, Gewicht: 66 kg benötigt wird: Pos. 1,3,4	AD-200-001TS	1.902,52 €	2.264,00 €
Zubehör für Anbaukehrmaschine tk520				
	Kehrplane Staubschutzplane beim Freikehren. Ideal um Kehrgut in eine Reihe zu kehren.	AY-029-001TS	202,52 €	241,00 €
	Laubsammler löst Laub vom Boden und sammelt es in einem Arbeitsgang	AE-090-035TS	410,92 €	489,00 €
	Rinnenbürste 20cm breit, Bürstendurchmesser: 35 cm Ideal zum Reinigen von tiefen Rinnen	AD-090-128	152,94 €	182,00 €

Schnellwechsler mit Antrieb	Schnellwechsler ohne Antrieb	Anbaurahmen mit Bedienhebel	Antriebssatz
1 	2 	3  siehe ab Seite 34	4  siehe ab Seite 34

Zubehör für Anbaukehrmaschine tk520		Bestellnr.	Euro/St. exkl. USt.	Euro/St. inkl. USt.
	Universal-Doppelbesatzbürste 120 cm zum Schnee- und Schmutzfeigen, Bürstendurchmesser: 30 cm	Satz AD-090-125	273,95 €	326,00 €
	Spezial-Schneekehrbürste 120 cm für Schnee und vergleichbares Kehrgut, mit 8 Besatzreihen, blau Bürstendurchmesser: 30 cm	Satz AD-090-121	236,97 €	282,00 €
	Spezial-Schmutzkehrbürste 120 cm zur Beseitigung von festsitzenden, starken Verschmutzungen, mit 12 Besatzreihen, grün Bürstendurchmesser: 30 cm	Satz AD-090-127	264,71 €	315,00 €
	Spezial-Pflegekehrbürste 120 cm zur Beseitigung von Feinschmutz, mit 16 Besatzreihen, schwarz Bürstendurchmesser: 30 cm	Satz AD-090-129	365,55 €	435,00 €

Mehrzweckstreuer tm30				
	40 l Kunststoffbehälter, Edelstahlstreuwerk, Streubreite bis 6 m, stufenlos einstellbare Steurichtung, und -mengendosierung, alle Einstellungen vom Fahrersitz aus (der Einschalthebel ist im Lieferumfang des jeweiligen Anbaurahmens enthalten), gut einsehbares Streufeld, integriertes Rührwerk zum Streuen von fein- sowie grobkörnigem Streugut, wie z. B. Dünger, Saat, etc. Gewicht: 30 kg	AR-001-001	961,34 €	1.144,00 €
benötigt wird: Pos. 1,3,4				

Schnellwechsler mit Antrieb	Schnellwechsler ohne Antrieb	Anbaurahmen mit Bedienhebel	Antriebssatz
1 	2 	3  siehe ab Seite 34	4  siehe ab Seite 34

Schneeketten	Bestellnr.	Euro/St. exkl. USt.	Euro/St. inkl. USt.
	Schneeketten für Reifengröße 18 x 8.50-8 Paar KC-002-005	194,12 €	231,00 €
	Schneeketten für Reifengröße 18 x 9.50-8 Paar KC-002-006	194,12 €	231,00 €
	Schneeketten für Reifengröße 20 x 10-8 Paar KC-002-008	270,59 €	322,00 €

Frontgewicht			Euro/St. exkl. USt.	Euro/St. inkl. USt.
	um die Steuerbarkeit des Rasentraktors bei vollem Grasfangkorb zu gewährleisten. Gewicht: 14 kg empfohlen wird: Pos. 1,3,4 benötigt wird: Pos. 2,3	AN-003-030TS	148,74 €	177,00 €

Stoßstange			Euro/St. exkl. USt.	Euro/St. inkl. USt.
	Ramm- und Stoßschutz, zusätzlicher Schutzbügel gegen Beschädigungen an Bäumen und Büschen Gewicht: 5 kg empfohlen wird: Pos. 1,3,4 benötigt wird: Pos. 2,3	AN-006-030TS	100,00 €	119,00 €

Greenkeeper 110			Euro/St. exkl. USt.	Euro/St. inkl. USt.
	für die perfekte Rasenpflege, 27 Federzinken einzeln austauschbar, (das Anhebegestänge ist im Lieferumfang des jeweiligen Anbaurahmens enthalten), Arbeitsbreite: 110 cm, Gewicht: 17 kg empfohlen wird: Pos. 1,3,4 benötigt wird: Pos. 2,3	AI-200-001TS	491,60 €	585,00 €
	Ersatz-Federzinken (27 Stück)	Satz AI-200-092TS	89,92 €	107,00 €

Bedienhebel			Euro/St. exkl. USt.	Euro/St. inkl. USt.
	zusätzlicher Bedienhebel zum Anheben der Anbaugeräte (bequemes Wechseln der Anbaugeräte), 1 Bedienhebel gehört zum Lieferumfang des Anbaurahmens			
	zusätzlicher Bedienhebel (Standard)	AN-004-030TS	84,03 €	100,00 €
	zusätzlicher Bedienhebel (lang)	AN-004-034TS	109,24 €	130,00 €

Anbaurahmen mit Bedienhebel (entspricht Pos. 3) und Antriebssätze (entspricht Pos. 4)

Rasentraktortypen	Anbaurahmen mit Bedienhebel			Antriebssatz		
	Bestellnr.	Euro/St. exkl. USt.	Euro/St. inkl. USt.	Bestellnr.	Euro/St. exkl. USt.	Euro/St. inkl. USt.
AL-KO T15-95 HD-A, T16-95 HD V2, T15-105 HD-A, T16-105 HD V2, T18-95 HD, T20-105 HDE V2, T20-105 HD V2, T23-125 HD V2 ab Mod. 2014	AN-141-001TS	305,04 €	363,00 €	AN-141-004TS	229,41 €	273,00 €
T13-82 HD, T13-92 HD, T13-93 HD-A Black, T14-85 HD, T14-102 HD, T15-92 HD, T15-102, T16-102 HD, T16-102 HD V2, T18-102 HD, T20-102 HDE ab Mod. 2002 (mit elektromagn. Mähwerkskupplung)	AN-069-001TS	384,03 €	457,00 €	AN-070-002TS	170,59 €	203,00 €
T13-82 HD, T13-92 HD, T14-85 HD, T14-102 HD, T15-92 HD, T15-102, T16-102 HD, T18-102 HD, T20-102 HDE ab Mod. 2002 (mit mech. Mähwerkskupplung)	AN-069-001TS	384,03 €	457,00 €	AN-069-002TS	144,54 €	172,00 €
AGS Starjet exclusive AJ 102-23 4x4 Mod. 2011 - 2014	AN-128-001TS	238,66 €	284,00 €	AN-128-002TS	210,92 €	251,00 €
Starjet AJ 102-17,5, AJ 102-22, AJ 102-18, AJ 102-20, Starjet exclusive AJ 102-20, AJ 102-23 ab Mod. 2010	AN-097-001TS	424,37 €	505,00 €	AN-097-003TS	256,30 €	305,00 €
Starjet AJ 102-17,5, AJ 102-22, AJ 102-18, AJ 102-20 Mod. 2007 - 2009	AN-097-001TS	424,37 €	505,00 €	AN-097-002TS	228,57 €	272,00 €
AJ 2000; AG 2000 Mod. 2000 - 2006	AN-060-001TS	281,51 €	335,00 €	AN-058-002TS	152,94 €	182,00 €
Castelgarden XHX 240 4WD E, XHT 240 4WD, ab Mod. 2015 (102/122cm)	AN-156-001TS	289,92 €	345,00 €	AN-156-002TS	273,11 €	325,00 €
PTX 170 HD (102cm)	AN-142-001TS	318,49 €	379,00 €	AN-142-002TS	253,78 €	302,00 €
XDC 140 HD, XDC 140 (84cm)	AN-126-001TS	342,02 €	407,00 €	AN-126-002TS	179,83 €	214,00 €
XG 175 HD, XG 135 HD, XG 170 HD, PG 140 HD, PG 140 ab Mod. 2013 (92cm) PT 170 HD	AN-120-001TS	338,66 €	403,00 €	AN-120-002TS	247,06 €	294,00 €
XT 220 HD, XT 175 HD, XT 190 HD, PTC 220 HD, PTX200 HD ab Mod. 2013 (102cm)	AN-119-001TS	273,11 €	325,00 €	AN-119-002TS	195,80 €	233,00 €
XHX 240 4WD E, XHT 220 4WD, XHX 240, Mod. 2009 - 2014 (102/122cm)	AN-116-001TS	299,16 €	356,00 €	AN-116-002TS	160,50 €	191,00 €
XG Modelle ab Mod. 2007 (92cm) (mit elektromagn. Mähwerkskupplung)	AN-095-001TS	281,51 €	335,00 €	AN-095-002TS	170,59 €	203,00 €
XL / XT / XX ab Mod. 2004 (102/122cm) (mit elektromagn. Mähwerkskupplung)	AN-079-001TS	299,16 €	356,00 €	AN-081-002TS	170,59 €	203,00 €
XL / XT / XX ab Mod. 2004 (102/122cm) (mit mech. Mähwerkskupplung)	AN-079-001TS	299,16 €	356,00 €	AN-080-002TS	180,67 €	215,00 €
XJ ab Mod. 2004, XG Mod. 2006 und Twin Cut Junior Mod. 2002 - 2006 (92cm) (mit mech. Mähwerkskupplung)	AN-068-001TS	298,32 €	355,00 €	AN-068-002TS	205,88 €	245,00 €
TC / TCP Mod. 2002 - 2004 (102/122cm) (mit mech. Mähwerkskupplung)	AN-066-001TS	256,30 €	305,00 €	AN-010-002TS	170,59 €	203,00 €
TC / TCP Mod. 2002 - 2004 (102/122cm) (mit elektromagn. Mähwerkskupplung)	AN-066-001TS	256,30 €	305,00 €	AN-050-002TS	161,34 €	192,00 €
TC / TCP Mod. 2000 - 2002 (102/122cm) (mit mech. Mähwerkskupplung)	AN-050-001TS	213,45 €	254,00 €	AN-010-002TS	170,59 €	203,00 €
TC / TCP Mod. 1999 (102/122cm)	AN-010-001TS	213,45 €	254,00 €	AN-010-002TS	170,59 €	203,00 €
XK-Modelle siehe Seite 51-53						
Dolmar D-Trac Mod. ab 2007 (TM-92.14, TM-92.14H, TM-98.14HD, TM-102.16, TM-102.18H, TM-102.20H2, TM-122.22H2)	Vertrieb dieser Produkte nur über Makita Engineering Germany GmbH, 22045 Hamburg					

Anbaurahmen mit Bedienhebel (entspricht Pos. 3) und Antriebssätze (entspricht Pos. 4)

Rasentraktortypen	Anbaurahmen mit Bedienhebel			Antriebssatz		
	Bestellnr.	Euro/St. exkl. USt.	Euro/St. inkl. USt.	Bestellnr.	Euro/St. exkl. USt.	Euro/St. inkl. USt.
EFCO EF106/24KH 4x4, EF106/24 KH 4x4 Exclusive ab Mod. 2015 (102cm)	AN-158-001TS	296,64 €	353,00 €	AN-158-002TS	301,68 €	359,00 €
EF110/24KHH, EF110-24KHH Exclusive ab Mod. 2015 (110cm)	AN-157-001TS	372,27 €	443,00 €	AN-157-003TS	239,50 €	285,00 €
EF106/16H, EF106/18H, EF106/22HP, EF106/22 HP Exclusive Plus, EF106/24KH, EF106/24KH Exclusive, EF106/24KH Exclusive Plus, EF124/24KH ab Mod. 2015 (102/122cm)	AN-157-001TS	372,27 €	443,00 €	AN-157-002TS	236,97 €	282,00 €
EF105/16KH, EF105/20H, EF125/23H ab Mod. 2014 (105/125cm)	AN-141-001TS	305,04 €	363,00 €	AN-141-004TS	229,41 €	273,00 €
EF95/16H ab Mod. 2014 (95cm)	AN-141-001TS	305,04 €	363,00 €	AN-141-002TS	256,30 €	305,00 €
EFCO AJ-102 4x4, EF106 J 4x4 (102/122cm, mit elektromagn. Mähwerkskupplung) Mod. 2011 - 2014	AN-128-001TS	238,66 €	284,00 €	AN-128-002TS	210,92 €	251,00 €
EF84/14,5 H (84cm)	AN-126-001TS	342,02 €	407,00 €	AN-126-002TS	179,83 €	214,00 €
EF92/13H, EF92/16H ab Mod. 2015, EF92/16KH, EF92/16KH Exclusive, EF92/24KH, EF92/24KH Exclusive ab Mod. 2016	AN-097-001TS	424,37 €	505,00 €	AN-097-004TS	256,30 €	305,00 €
EF104, EF105, EF106, EF124 ab Mod. 2010 (102/122cm, mit elektromagn. Mähwerkskupplung)	AN-097-001TS	424,37 €	505,00 €	AN-097-003TS	256,30 €	305,00 €
EF104, EF105, EF124 Mod. 2006 - 2009 (102/122cm)	AN-097-001TS	424,37 €	505,00 €	AN-097-002TS	228,57 €	272,00 €
EF91 Plus, EF93C ab Mod. 2013 (92cm, mit elektromagn. Mähwerkskupplung)	AN-095-001TS	281,51 €	335,00 €	AN-095-002TS	170,59 €	203,00 €
EF102 und EF122 ab Mod. 2004 (102/122cm, mit elektromagn. Mähwerkskupplung)	AN-079-001TS	299,16 €	356,00 €	AN-081-002TS	170,59 €	203,00 €
EF102 und EF122 ab Mod. 2004 (102/122cm, mit mech. Mähwerkskupplung)	AN-079-001TS	299,16 €	356,00 €	AN-080-002TS	180,67 €	215,00 €
EF102 und EF122 Mod. 2002 - 2004 (102/122cm, mit mech. Mähwerkskupplung)	AN-066-001TS	256,30 €	305,00 €	AN-010-002TS	170,59 €	203,00 €
EF102 und EF122 Mod. 2002 - 2004 (102/122cm, mit elektromagn. Mähwerkskupplung)	AN-066-001TS	256,30 €	305,00 €	AN-050-002TS	161,34 €	192,00 €
EF92 ab Mod. 2002 (92cm) (mit mech. Mähwerkskupplung)	AN-068-001TS	298,32 €	355,00 €	AN-068-002TS	205,88 €	245,00 €
Herkules HT 102-24XD 4WD ab Mod. 2015 (102cm)	AN-158-001TS	296,64 €	353,00 €	AN-158-002TS	301,68 €	359,00 €
HT 110-22DH 2WD, HT 110-24D 2WD ab Mod. 2015 (110cm)	AN-157-001TS	372,27 €	443,00 €	AN-157-003TS	239,50 €	285,00 €
HT 102-22H, HT 102-24, HT 102-24D, HT 102-24X, HT 102-24XD, HT 122-24X ab Mod. 2015 (102/122cm)	AN-157-001TS	372,27 €	443,00 €	AN-157-002TS	236,97 €	282,00 €
HT 102-24XD 4WD Mod. 2011 - 2014 (102cm)	AN-128-001TS	238,66 €	284,00 €	AN-128-002TS	210,92 €	251,00 €
XDC 140 HD (84cm)	AN-126-001TS	342,02 €	407,00 €	AN-126-002TS	179,83 €	214,00 €
HT 92-13,5, HT 92-16 ab Mod. 2015	AN-097-001TS	424,37 €	505,00 €	AN-097-004TS	256,30 €	305,00 €
HT 122-22X, HT 102-17,5, HT 102-22, HT 102-22X, HT 102-22XE, HT 102-22XD ab Mod. 2010 (102/122cm)	AN-097-001TS	424,37 €	505,00 €	AN-097-003TS	256,30 €	305,00 €
Combi Junior H + HX ab Mod. 2007 (92cm, mit elektromagn. Mähwerkskupplung)	AN-095-001TS	281,51 €	335,00 €	AN-095-002TS	170,59 €	203,00 €
Combi Premium HX und HXE ab Mod. 2004 (102/122cm, mit elektromagn. Mähwerkskupplung)	AN-079-001TS	299,16 €	356,00 €	AN-081-002TS	170,59 €	203,00 €
Combi Premium HX und HXE ab Mod. 2004 (102/122cm, mit mech. Mähwerkskupplung)	AN-079-001TS	299,16 €	356,00 €	AN-080-002TS	180,67 €	215,00 €
Combi Junior H + HX ab Mod. 2002 - 2006 (92cm, mit mech. Mähwerkskupplung)	AN-068-001TS	298,32 €	355,00 €	AN-068-002TS	205,88 €	245,00 €

Anbaurahmen mit Bedienhebel (entspricht Pos. 3) und Antriebssätze (entspricht Pos. 4)

Rasentraktortypen	Anbaurahmen mit Bedienhebel			Antriebssatz		
	Bestellnr.	Euro/St. exkl. USt.	Euro/St. inkl. USt.	Bestellnr.	Euro/St. exkl. USt.	Euro/St. inkl. USt.
Herkules Combi Premium H Mod. 2002 - 2004 (102/122cm, mit elektromagn. Mähwerkskupplung)	AN-066-001TS	256,30 €	305,00 €	AN-050-002TS	161,34 €	192,00 €
Combi Premium H Mod. 2002 - 2004 (102/122cm, mit mech. Mähwerkskupplung)	AN-066-001TS	256,30 €	305,00 €	AN-010-002TS	170,59 €	203,00 €
Combi de Luxe Mod. 2001 - 2007	AN-059-001TS	281,51 €	335,00 €	AN-058-002TS	152,94 €	182,00 €
HTC 13,0; 15,5; 15,5 Hydro Mod. 2000 - 2002 (102/122cm, mit elektromagn. Mähwerkskupplung)	AN-050-001TS	213,45 €	254,00 €	AN-050-002TS	161,34 €	192,00 €
HTC 18 + 20 Mod. 2000 - 2002 (102/122cm, mit mech. Mähwerkskupplung)	AN-050-001TS	213,45 €	254,00 €	AN-010-002TS	170,59 €	203,00 €
HTC 13,0; 15,5; 15,5 Hydro Modelle bis Mod. 1999 (102/122cm, mit mech. Mähwerkskupplung)	AN-010-001TS	213,45 €	254,00 €	AN-010-002TS	170,59 €	203,00 €
Honda HF2315 SB/HM, HF2317 HME ab Mod. 2017 (92cm)	AN-161-001TS	332,77 €	396,00 €	AN-161-002TS	270,59 €	322,00 €
HF2417 HB/HM/HT/HTE, HF2622 HM/HT, HF2625 HME ab Mod. 2013 (102/122cm)	AN-139-001TS	332,77 €	396,00 €	AN-139-002TS	187,39 €	223,00 €
HF2315 SB/HM Mod. 2013 - 2016 (92cm)	AN-139-001TS	332,77 €	396,00 €	AN-139-003TS	253,78 €	302,00 €
HF2315, bis Mod. 2008 (92cm)	AN-080-001TS	315,97 €	376,00 €	AN-082-002TS	170,59 €	203,00 €
HF2315 SB/HM (92cm), HF2415 HM/HT, HF2417 HM/HT (102cm), HF2620 HM/HT (122cm) ab Mod. 2009 - 2012, (mit elektromagn. Mähwerkskupplung)	AN-080-001TS	315,97 €	376,00 €	AN-081-002TS	170,59 €	203,00 €
HF2620 HME, HF2620 HTE ab Mod. 2004 - 2012 (122cm, mit elektromagn. Mähwerkskupplung)	AN-080-001TS	315,97 €	376,00 €	AN-081-002TS	170,59 €	203,00 €
HF2415 SB, HF2417 HM, HF2417 HT Mod. 2004 - 2008 (102cm, mit pneumatischer Mähwerkskupplung)	AN-080-001TS	315,97 €	376,00 €	AN-080-002TS	180,67 €	215,00 €
HF2114 ab Mod. 2002 (92cm)	AN-068-001TS	298,32 €	355,00 €	AN-068-002TS	205,88 €	245,00 €
HF2216 S, HF2218 S Mod. 2002 - 2003 (102/122cm, mit mech. Mähwerkskupplung)	AN-066-001TS	256,30 €	305,00 €	AN-010-002TS	170,59 €	203,00 €
HF2216 H, HF2218 H, HF2220 H Mod. 2002 - 2003 (102/122cm, mit elektromagn. Mähwerkskupplung)	AN-066-001TS	256,30 €	305,00 €	AN-050-002TS	161,34 €	192,00 €
HF2216 S, HF2218 SL/HL Mod. 2000 - 2001 (102/122cm, mit mech. Mähwerkskupplung)	AN-050-001TS	213,45 €	254,00 €	AN-010-002TS	170,59 €	203,00 €
HF2213, HF2213 S, HF2218 S bis Mod. 1999 (102/122cm)	AN-010-001TS	213,45 €	254,00 €	AN-010-002TS	170,59 €	203,00 €
Husqvarna TC 220T	AN-171-001TS	in Vorbereitung		AN-171-002TS	in Vorbereitung	
TC 242TX	AN-151-001TS	342,02 €	407,00 €	AN-151-006TS	347,06 €	413,00 €
TC 242T	AN-151-001TS	342,02 €	407,00 €	AN-151-005TS	347,06 €	413,00 €
TS 242TXD, TS343, TS348XD (Modelle mit ClearCut-Mähdeck)	AN-151-001TS	342,02 €	407,00 €	AN-151-004TS	347,06 €	413,00 €
TC 238, TC 238TX, TC 239, TC 239T, TC 242, TC 338, TC 342, TC 342T, TS 142TX, TS 238, TS 242, TS 243T, TS 342 (mit elektromagn. Mähwerkskupplung)	AN-151-001TS	342,02 €	407,00 €	AN-151-003TS	245,38 €	292,00 €
TC 138, TC 138L, TC 139, TC 139T, TC 142, TC 142T, TC 238T, TS 138L, TS 142, TS 142L, TS 142T, TS 138 (mit mech. Mähwerkskupplung)	AN-151-001TS	342,02 €	407,00 €	AN-151-002TS	245,38 €	292,00 €
TC 130, TS 146TXD	AN-151-001TS	342,02 €	407,00 €	nicht möglich		

Anbaurahmen mit Bedienhebel (entspricht Pos. 3) und Antriebssätze (entspricht Pos. 4)

Rasentraktortypen	Anbaurahmen mit Bedienhebel			Antriebssatz		
	Bestellnr.	Euro/St. exkl. USt.	Euro/St. inkl. USt.	Bestellnr.	Euro/St. exkl. USt.	Euro/St. inkl. USt.
Husqvarna CTH174, CTH194 ab Mod. 2012	AN-091-001TS	342,02 €	407,00 €	AN-091-005TS	238,66 €	284,00 €
CTH164T, 184T, 224T ab Mod. 2012	AN-091-001TS	342,02 €	407,00 €	AN-091-004TS	238,66 €	284,00 €
CTH154 ab Mod. 2012	AN-091-001TS	342,02 €	407,00 €	AN-091-002TS	238,66 €	284,00 €
CT153, CTH163T, CT173 ab Mod. 2011	AN-091-001TS	342,02 €	407,00 €	AN-091-003TS	238,66 €	284,00 €
GTH263T, GTH264T, YTH183T, YTH184T, YTH223T, YTH224T ab Mod. 2011	AN-091-001TS	342,02 €	407,00 €	AN-091-002TS	238,66 €	284,00 €
YTH Mod. 2006 - 2010 und GTH260	AN-091-001TS	342,02 €	407,00 €	AN-091-002TS	238,66 €	284,00 €
CT und CTH Mod. 2004 - 2010 (außer CT/CTH 126), CTH222T, CTH182T, CTH192 ab Mod. 2011 (mit elektromagn. Mähwerkskupplung)	AN-075-001TS	238,66 €	284,00 €	AN-077-002TS	170,59 €	203,00 €
CT und CTH Mod. 2004 - 2010 (mit mech. Mähwerkskupplung)	AN-075-001TS	238,66 €	284,00 €	AN-075-002TS	170,59 €	203,00 €
Rider-Modelle siehe Seite 51-53						
Iseki CM 7421 4WD, CM 7423 4WD (102/122cm, mit elektromagn. Mähwerkskupplung) ab Mod. 2015	AN-156-001TS	289,92 €	345,00 €	AN-156-002TS	273,11 €	325,00 €
CM 7014 H Pro (84cm)	AN-126-001TS	342,02 €	407,00 €	AN-126-002TS	179,83 €	214,00 €
CM 7421 4WD, CM 7423 4WD (102/122cm, mit elektromagn. Mähwerkskupplung) Mod. 2009 - 2014	AN-116-001TS	299,16 €	356,00 €	AN-116-002TS	160,50 €	191,00 €
SXG 216 H (Diesel)	siehe Anbaugeräte für Rasentraktoren mit Dieselmotor Seite 47					
CM 6114, CM 6115 H, CM 6215, CM 6217 H, CM 6220 H	AN-110-001TS	332,77 €	396,00 €	AN-110-003TS	170,59 €	203,00 €
CM 7113 H, CM 7124 H (92cm, mit elektromagn. Mähwerkskupplung)	AN-095-001TS	281,51 €	335,00 €	AN-095-002TS	170,59 €	203,00 €
CM 7220 H, CM 7322 H, CM 7226 H, CM 7322, CM 7328 H, CM 7216 H (102/122cm, mit elektromagn. Mähwerkskupplung)	AN-079-001TS	299,16 €	356,00 €	AN-081-002TS	170,59 €	203,00 €
JU 2135, JU 2135 H (92cm)	AN-068-001TS	298,32 €	355,00 €	AN-068-002TS	205,88 €	245,00 €
CM 2135, CM 2135 H (102cm, mit mech. Mähwerkskupplung)	AN-066-001TS	256,30 €	305,00 €	AN-010-002TS	170,59 €	203,00 €
CM 2155, CM 2170 H, CM 2180 H, CM 2220 H (102/122cm, mit elektromagn. Mähwerkskupplung)	AN-066-001TS	256,30 €	305,00 €	AN-050-002TS	161,34 €	192,00 €
Simplicity ELT2242, ELT17538, ELT 1838 (92/107cm)	AN-140-001TS	256,30 €	305,00 €	AN-140-002TS	186,55 €	222,00 €
Simplicity RD180, RD240 (102cm)	AN-109-001TS	281,51 €	335,00 €	AN-109-002TS	239,50 €	285,00 €
Baron 16 H, 17 H, 18 H, 20 H	AN-072-001TS	281,51 €	335,00 €	AN-072-002TS	178,99 €	213,00 €
John Deere X105, X125 Mod. 2015	AN-147-001SG	384,87 €	458,00 €	AN-147-002SG	402,52 €	479,00 €
	SAB10024			SAB10025		
X105 Mod. 2016-2017, X106 Mod. 2018-2020, X107 ab Mod. 2021	AN-155-001TS	324,37 €	386,00 €	AN-155-002TS	298,32 €	355,00 €
	SAB10043 / SAB10046			SAB10044		
X110, X120 Mod. 2009-2010	AN-101-001SG	273,11 €	325,00 €	AN-101-003SG	213,45 €	254,00 €
	SAB00764			SAB00765		
X115R Mod. 2015	AN-148-001SG	410,08 €	488,00 €	AN-148-002SG	326,89 €	389,00 €
	SAB10027			SAB10028		
X115R Mod. 2016-2017, X116R Mod. 2018-2020, X117R ab Mod. 2021	AN-154-001TS	315,97 €	376,00 €	AN-154-002TS	293,28 €	349,00 €
	SAB10039 / SAB10047			SAB10040		
X125, X145 Mod. 2011-2014	AN-122-001SG	247,06 €	294,00 €	AN-122-002SG	256,30 €	305,00 €
	SAB00907			SAB00908		
X125 Mod. 2014 (ab Mod. 2015 siehe X105)	AN-144-001SG	332,77 €	396,00 €	AN-144-002SG	367,23 €	437,00 €
	SAB10015			SAB10017		
X125 Mod. 2016-2017, X126 Mod. 2018-2020, X127 ab Mod. 2021	AN-155-001TS	324,37 €	386,00 €	AN-155-002TS	298,32 €	355,00 €
	SAB10043 / SAB10046			SAB10044		
X130R Mod. 2010	AN-121-001SG	264,71 €	315,00 €	AN-121-002SG	213,45 €	254,00 €
	SAB00905			SAB00906		

Anbaurahmen mit Bedienhebel (entspricht Pos. 3) und Antriebssätze (entspricht Pos. 4)

Rasentraktortypen	Anbaurahmen mit Bedienhebel			Antriebssatz		
	Bestellnr.	Euro/St. exkl. USt.	Euro/St. inkl. USt.	Bestellnr.	Euro/St. exkl. USt.	Euro/St. inkl. USt.
John Deere X135R Mod. 2013-2014	AN-121-001SG SAB00905	264,71 €	315,00 €	AN-121-003SG SAB10014	264,71 €	315,00 €
X135R Mod. 2014	AN-145-001SG SAB10016	324,37 €	386,00 €	AN-145-002SG SAB10020	299,16 €	356,00 €
X135R Mod. 2015	AN-148-001SG SAB10027	410,08 €	488,00 €	AN-148-003SG SAB10029	335,29 €	399,00 €
X135R Mod. 2016-2017, X146R Mod. 2018-2020, X147R ab Mod. 2021	AN-154-001TS SAB10039 / SAB10047	315,97 €	376,00 €	AN-154-003TS SAB10041	289,92 €	345,00 €
X140 Mod. 2009-2010	AN-101-001SG SAB00764	273,11 €	325,00 €	AN-101-002SG SAB00767	213,45 €	254,00 €
X155R Mod. 2011-2014	AN-121-001SG SAB00905	264,71 €	315,00 €	AN-121-002SG SAB00906	213,45 €	254,00 €
X155R Mod. 2014	AN-145-001SG SAB10016	324,37 €	386,00 €	AN-145-003SG SAB10018	299,16 €	356,00 €
X155R Mod. 2015	AN-148-001SG SAB10027	410,08 €	488,00 €	AN-148-004SG SAB10030	368,91 €	439,00 €
X155R Mod. 2016-2017, X166R Mod. 2018-2020, X167R ab Mod. 2021	AN-154-001TS SAB10039 / SAB10047	315,97 €	376,00 €	AN-154-004TS SAB10042	310,08 €	369,00 €
X165 Mod. 2011-2014	AN-129-001SG SAB01107	281,51 €	335,00 €	AN-129-002SG SAB01108	375,63 €	447,00 €
X165 Mod. 2014	AN-144-001SG SAB10015	332,77 €	396,00 €	AN-144-003SG SAB10019	393,28 €	468,00 €
X165 Mod. 2015	AN-147-001SG SAB10024	384,87 €	458,00 €	AN-147-003SG SAB10026	427,73 €	509,00 €
X165 Mod. 2016-2017, X166 Mod. 2018-2020, X167 ab Mod. 2021	AN-155-001TS SAB10043 / SAB10046	324,37 €	386,00 €	AN-155-003TS SAB10045	315,13 €	375,00 €
X300, X304, X320 Mod. 2009-2010	AN-093-001SG SAB00756	256,30 €	305,00 €	AN-093-002SG SAB00758	170,59 €	203,00 €
X300, X304, X320 Mod. 2011- 2014	AN-132-001SG SAB01161	299,16 €	356,00 €	AN-132-002SG SAB01159	281,51 €	335,00 €
X300, X304, X320, X305R ab Mod. 2015	AN-150-001SG SAB10021 / SAB10031	307,56 €	366,00 €	AN-146-002SG SAB10022	380,67 €	453,00 €
X300R Mod. 2009-2010	AN-093-001SG SAB00756	256,30 €	305,00 €	AN-094-002SG SAB00760	213,45 €	254,00 €
X300R, X305R Mod. 2011-2014 (X305R ab Mod. 2015 siehe X300)	AN-130-001SG SAB01156	264,71 €	315,00 €	AN-130-002SG SAB01160	256,30 €	305,00 €
X310 Mod. 2014, X534 Mod. 2011-2014	AN-131-001SG SAB01157	256,30 €	305,00 €	AN-131-002SG SAB01159	299,16 €	356,00 €
X310 ab Mod. 2015	AN-150-001SG SAB10021 / SAB10031	307,56 €	366,00 €	AN-146-003SG SAB10023	465,55 €	554,00 €
X350, X350R, X354, X370, X380 ab Mod. 2016	AN-152-001TS SAB10035	289,92 €	345,00 €	AN-152-002TS SAB10037	355,46 €	423,00 €
X534 Mod. 2009-2010, (für Mod. 2011-2014 siehe X310 Mod. 2014) X540 Mod. 2009-2011	AN-096-001SG SAB00757	238,66 €	284,00 €	AN-096-002SG SAB00759	289,92 €	345,00 €
X534 ab Mod. 2015	AN-150-001SG SAB10031	307,56 €	366,00 €	AN-150-002SG SAB10033	406,72 €	484,00 €
X540 Mod. 2012-2014	AN-133-001SG SAB10012	238,66 €	284,00 €	AN-133-002SG SAB10013	342,02 €	407,00 €
X584	AN-153-001TS SAB10036	187,39 €	223,00 €	auf Anfrage		
X590 ab Mod. 2016	AN-153-001TS SAB10036	187,39 €	223,00 €	AN-153-002TS SAB10038	448,74 €	534,00 €

Anbaurahmen mit Bedienhebel (entspricht Pos. 3) und Antriebssätze (entspricht Pos. 4)

Rasentraktortypen	Anbaurahmen mit Bedienhebel			Antriebssatz		
	Bestellnr.	Euro/St. exkl. USt.	Euro/St. inkl. USt.	Bestellnr.	Euro/St. exkl. USt.	Euro/St. inkl. USt.
John Deere L105, L107, L120	AN-074-001SG SAB00751	289,92 €	345,00 €	AN-074-002SG SAB00754	161,34 €	192,00 €
LR135 Automatic Mod. 2001-2007	AN-068-001TS SAB00700	298,32 €	355,00 €	AN-068-002TS SAB00703	205,88 €	245,00 €
LR135 Automatic Mod. 2008-2009	AN-095-001TS SAB00762	281,51 €	335,00 €	AN-095-002TS SAB00761	170,59 €	203,00 €
LR135F Automatic ab Mod. 2010	AN-120-001TS SAB00901	338,66 €	403,00 €	AN-120-002TS SAB00902	247,06 €	294,00 €
LR155 5 Speed Mod. 2001-2004, LR175 Automatic Mod. 2001-2007	AN-066-001TS SAB00701	256,30 €	305,00 €	AN-010-002TS SAB00704	170,59 €	203,00 €
LR175 Automatic Mod. 2008-2009	AN-066-001TS SAB00701	256,30 €	305,00 €	AN-050-002TS SAB00766	161,34 €	192,00 €
LR175F Automatic ab Mod. 2009	AN-119-001TS SAB00903	273,11 €	325,00 €	AN-119-002TS SAB00904	195,80 €	233,00 €
LT und LTR-Serie	AN-045-001TS	273,11 €	325,00 €	AN-045-002TS	205,04 €	244,00 €
LX277, LX279, LX289	AN-048-001TS	256,30 €	305,00 €	AN-048-002TS	170,59 €	203,00 €
Jonsered LT 2217 A, LT 2216, LT 2317 CMA, LT 2316 CM	AN-091-001TS	342,02 €	407,00 €	AN-091-002TS	238,66 €	284,00 €
Karsit TurboCut TC 17/102, TC 20/102, TurboCut X TCX 22/102	AN-090-001TS	384,87 €	458,00 €	AN-090-004TS	273,11 €	325,00 €
Kubota GR1600-II, GR2100-II, GR2120-II (Diesel)	siehe Anbaugeräte für Rasentraktoren mit Dieselmotor Seite 44					
Motec Garden Trac 92 / H ab Mod. 2007 (92cm, mit elektromagn. Mähwerkskupplung)	AN-095-001TS	281,51 €	335,00 €	AN-095-002TS	170,59 €	203,00 €
Garden Trac 102 / H ab Mod. 2006 (102/ 122cm, mit mech. Mähwerkskupplung)	AN-079-001TS	299,16 €	356,00 €	AN-080-002TS	180,67 €	215,00 €
MTS 200, MTS 300, MTS 500, MTS 600 und MTS 950 Y Mod. 2000 - 2001 (102/122cm, mit mech. Mähwerkskupplung)	AN-050-001TS	213,45 €	254,00 €	AN-010-002TS	170,59 €	203,00 €
GTS 125 R, GTS 155 R, MT S 200, MT S 300, MT S 500, MT S 600 und MT S 950 Y bis Mod. 1999 (102/122cm, mit mech. Mähwerkskupplung)	AN-010-001TS	213,45 €	254,00 €	AN-010-002TS	170,59 €	203,00 €
MTD Heckauswerfer mit 900er Rahmen (z. B. 13AT913N684)	AN-135-001TS	256,30 €	305,00 €	AN-135-002TS	256,30 €	305,00 €
Heckauswerfer mit 700er Rahmen	AN-110-001TS	332,77 €	396,00 €	AN-110-004TS	213,45 €	254,00 €
SG155A, SG175H, SE135A, SE155H, SN135, SN155H, SN180, JE125H, JE135A, JE150H, JN150A, P155AME, P180AMN (450er und 500er Rahmen)	AN-110-001TS	332,77 €	396,00 €	AN-110-003TS	170,59 €	203,00 €
MTD - Bolens BL-135/92T, BL-155/92A, BL-175/92H, BL-175/105A (450er und 500er Rahmen)	AN-110-001TS	332,77 €	396,00 €	AN-110-002TS	197,48 €	235,00 €
MTD - Cub Cadet XT1-, XT2-, XT3-Modelle	Vertrieb dieser Produkte nur über Stanley Black & Decker Outdoor GmbH, 66129 Saarbrücken					
CC1016AE, 1018HE, 1016KHE, 1018AN, 1019HN, 1018KHN, 1022KHN, 1024KHJ (900er Rahmen)	AN-135-001TS	256,30 €	305,00 €	AN-135-002TS	256,30 €	305,00 €
CC1023RD, CC1025RD-J (450er und 500er Rahmen)	AN-110-001TS	332,77 €	396,00 €	AN-110-003TS	170,59 €	203,00 €
MTD - Gutbrod GLX92RA, GLX92RAL, GLX92RHL, GLX105RA, GLX105RHL, GLX107SAL (450er und 500er Rahmen)	AN-110-001TS	332,77 €	396,00 €	AN-110-003TS	170,59 €	203,00 €
GLX92SHL-SK, GLX92SH mit Hochgrasmähwerk	AN-110-001TS	332,77 €	396,00 €	nicht möglich		

Anbaurahmen mit Bedienhebel (entspricht Pos. 3) und Antriebssätze (entspricht Pos. 4)

Rasentraktortypen	Anbaurahmen mit Bedienhebel			Antriebssatz		
	Bestellnr.	Euro/St. exkl. USt.	Euro/St. inkl. USt.	Bestellnr.	Euro/St. exkl. USt.	Euro/St. inkl. USt.
MTD - Yard Man AG5165, HG5175, AE5135, AE5165, HE5175, AN5175, HN5180, HN5200, AE5150, HE5150, AN5170, HN5180, AE5150K, HN5150K, AN5150K (450er und 500er Rahmen)	AN-110-001TS	332,77 €	396,00 €	AN-110-003TS	170,59 €	203,00 €
HS5220K - Hochgrasmähwerk	AN-110-001TS	332,77 €	396,00 €	nicht möglich		
Oleo Mac AJ-102 4x4 Mod. 2011 - 2014 (102cm, mit elektromagn. Mähwerkskupplung)	AN-128-001TS	238,66 €	284,00 €	AN-128-002TS	210,92 €	251,00 €
OM104J, OM105J OM106J, OM124J ab Mod. 2010 (102/122cm, mit elektromagn. Mähwerkskupplung)	AN-097-001TS	424,37 €	505,00 €	AN-097-003TS	256,30 €	305,00 €
OM104J, OM105J, OM124J ab Mod. 2006-2009 (102/122cm)	AN-097-001TS	424,37 €	505,00 €	AN-097-002TS	228,57 €	272,00 €
OM 92C ab Mod. 2007 (92cm, mit elektromagn. Mähwerkskupplung)	AN-095-001TS	281,51 €	335,00 €	AN-095-002TS	170,59 €	203,00 €
OM102C und OM122C ab Mod. 2004 (102/122cm, mit elektromagn. Mähwerkskupplung)	AN-079-001TS	299,16 €	356,00 €	AN-081-002TS	170,59 €	203,00 €
OM102C und OM122C ab Mod. 2004 (102/122cm, mit mech. Mähwerkskupplung)	AN-079-001TS	299,16 €	356,00 €	AN-080-002TS	180,67 €	215,00 €
OM 92C ab Mod. 2002 - 2006 (92cm, mit mech. Mähwerkskupplung)	AN-068-001TS	298,32 €	355,00 €	AN-068-002TS	205,88 €	245,00 €
OM102C und OM122C Mod. 2002 - 2004 (102/122cm, mit elektromagn. Mähwerkskupplung)	AN-066-001TS	256,30 €	305,00 €	AN-050-002TS	161,34 €	192,00 €
OM102C und OM122C Mod. 2002 - 2004 (102/122cm, mit mech. Mähwerkskupplung)	AN-066-001TS	256,30 €	305,00 €	AN-010-002TS	170,59 €	203,00 €
Raiffeisen RMH 514-92A, RMH 514-105A, RMH 518-105H	AN-110-001TS	332,77 €	396,00 €	AN-110-003TS	170,59 €	203,00 €
Sabo 93-H, 103-H, 110-S ab Mod. 2023	AN-141-001TS	305,04 €	363,00 €	AN-141-002TS	256,30 €	305,00 €
107 H Mod. 2012-2014	AN-121-001SG SAB00905	264,71 €	315,00 €	AN-121-002SG SAB00906	213,45 €	254,00 €
107 H Mod. 2014	AN-145-001SG SAB10016	324,37 €	386,00 €	AN-145-003SG SAB10018	299,16 €	356,00 €
107 H Mod. 2015	AN-148-001SG SAB10027	410,08 €	488,00 €	AN-148-004SG SAB10030	368,91 €	439,00 €
107 H ab Mod. 2016	AN-154-001TS SAB10039 / SAB10047	315,97 €	376,00 €	AN-154-004TS SAB10042	310,08 €	369,00 €
107 S Mod. 2012-2014	AN-122-001SG SAB00907	247,06 €	294,00 €	AN-122-002SG SAB00908	256,30 €	305,00 €
107 S Mod. 2014	AN-144-001SG SAB10015	332,77 €	396,00 €	AN-144-002SG SAB10017	367,23 €	437,00 €
107 S Mod. 2015	AN-147-001SG SAB10024	384,87 €	458,00 €	AN-147-002SG SAB10025	402,52 €	479,00 €
107 S ab Mod. 2016	AN-155-001TS SAB10043 / SAB10046	324,37 €	386,00 €	AN-155-002TS SAB10044	298,32 €	355,00 €
102-17 HF ab Mod. 2010	AN-119-001TS SAB00903	273,11 €	325,00 €	AN-119-002TS SAB00904	195,80 €	233,00 €
102-17 HB Mod. 2008-2009	AN-066-001TS SAB00701	256,30 €	305,00 €	AN-050-002TS SAB00766	161,34 €	192,00 €
102-17 H Mod. 2006-2007 102-15 H Mod. 2001-2005 102-13 G Mod. 2001-2004	AN-066-001TS SAB00701	256,30 €	305,00 €	AN-010-002TS SAB00704	170,59 €	203,00 €

Anbaurahmen mit Bedienhebel (entspricht Pos. 3) und Antriebssätze (entspricht Pos. 4)

Rasentraktortypen	Anbaurahmen mit Bedienhebel			Antriebssatz		
	Bestellnr.	Euro/St. exkl. USt.	Euro/St. inkl. USt.	Bestellnr.	Euro/St. exkl. USt.	Euro/St. inkl. USt.
Sabo 92 H ab Mod. 2016	AN-154-001TS SAB10039 / SAB10047	315,97 €	376,00 €	AN-154-003TS SAB10041	289,92 €	345,00 €
92 H Mod. 2015	AN-148-001SG SAB10027	410,08 €	488,00 €	AN-148-003SG SAB10029	335,29 €	399,00 €
92 H Mod. 2014	AN-145-001SG SAB10016	324,37 €	386,00 €	AN-145-002SG SAB10020	299,16 €	356,00 €
92-13 HF ab Mod. 2010	AN-120-001TS SAB00901	338,66 €	403,00 €	AN-120-002TS SAB00902	247,06 €	294,00 €
92-13 HB Mod. 2008-2009	AN-095-001TS SAB00762	281,51 €	335,00 €	AN-095-002TS SAB00761	170,59 €	203,00 €
92-13 H Mod. 2001-2007	AN-068-001TS SAB00700	298,32 €	355,00 €	AN-068-002TS SAB00703	205,88 €	245,00 €
Simplicity SLT 210 SE, SRD 210	AN-163-001TS	350,42 €	417,00 €	AN-163-003TS	357,14 €	425,00 €
SLT 260, SRD 310, SRD 360	AN-163-001TS	350,42 €	417,00 €	AN-163-002TS	310,08 €	369,00 €
Regent RD, SRD 100, SRD 200, SRD 300 SLT 100, SLT 200, SLT 250 (96cm/107cm) ab Mod. 2012	AN-140-001TS	256,30 €	305,00 €	AN-140-002TS	186,55 €	222,00 €
Regent RD Mod. 2007 - 2011 (102cm)	AN-109-001TS	281,51 €	335,00 €	AN-109-002TS	239,50 €	285,00 €
Baron 16H, 17H, 18H, 20H	AN-072-001TS	281,51 €	335,00 €	AN-072-002TS	178,99 €	213,00 €
Snapper RPX 210, SPX 210	AN-163-001TS	350,42 €	417,00 €	AN-163-003TS	357,14 €	425,00 €
RPX 310, RPX 360, SPX 310	AN-163-001TS	350,42 €	417,00 €	AN-163-002TS	310,08 €	369,00 €
ERXT 2242 RDF, ERXT 2642, RPX 100, RPX 200, RXT 300 (96cm/107cm) ab Mod. 2013	AN-140-001TS	256,30 €	305,00 €	AN-140-002TS	186,55 €	222,00 €
LT200 ELT18RD40, LT200 ELT19540RD Mod. 2007 - 2011 (102cm)	AN-109-001TS	281,51 €	335,00 €	AN-109-002TS	239,50 €	285,00 €
Solo by AL-KO T13-93 HD, T13-93 HDS-A, T15-93 HD-A, T15-103 HD-A, T16-93 HD V2, T16-95 HD V2, T16-103 HD V2, T16-105 HD V2, T18-95 HD, T20-105 HD, T20-105 HDE V2, T22-111 HDS-A V2, T23-125 HD, T23-125 HD V2 ab Mod. 2014	AN-141-001TS	305,04 €	363,00 €	AN-141-004TS	229,41 €	273,00 €
Solo 560, 561, 564 (92cm) ab Mod. 2007	AN-069-001TS	384,03 €	457,00 €	AN-070-002TS	170,59 €	203,00 €
570, 571, 572, 575, 576, 579 ab Mod. 2004 (102/122cm, mit elektromagn. Mähwerkskupplung)	AN-079-001TS	299,16 €	356,00 €	AN-081-002TS	170,59 €	203,00 €
570, 571, 572, 575, 576, 579 ab Mod. 2004 (102/122cm, mit mech. Mähwerkskupplung)	AN-079-001TS	299,16 €	356,00 €	AN-080-002TS	180,67 €	215,00 €

Anbaurahmen mit Bedienhebel (entspricht Pos. 3) und Antriebssätze (entspricht Pos. 4)

Rasentraktortypen	Anbaurahmen mit Bedienhebel			Antriebssatz		
	Bestellnr.	Euro/St. exkl. USt.	Euro/St. inkl. USt.	Bestellnr.	Euro/St. exkl. USt.	Euro/St. inkl. USt.
Stiga Estate 792, Estate 792 W (92cm)	AN-169-001TS	299,16 €	356,00 €	AN-169-002TS	276,47 €	329,00 €
Estate 9102 WX, Estate 9122 WX, Estate Pro 9102 XWS, Estate Pro 9102 XWSY, Estate Pro 9122 XWS, Estate Pro 9122 XWSY (102/122cm) ab Mod. 2015	AN-156-001TS	289,92 €	345,00 €	AN-156-002TS	273,11 €	325,00 €
Estate 5102 H (102cm)	AN-142-001TS	318,49 €	379,00 €	AN-142-002TS	253,78 €	302,00 €
Tornado 6118 HW (118cm)	AN-139-001TS	332,77 €	396,00 €	nicht möglich		
Tornado 7108 W, Tornado 9121 W, Tornado 6108 HW, Tornado 7108 HWS (108/118cm)	AN-139-001TS	332,77 €	396,00 €	AN-139-004TS	253,78 €	302,00 €
Estate 7102 W, Estate 9102 W, Estate 9122 W, Estate 6102 HW, Estate 7102 HWS, Estate 7102 HWSY, Estate 7122 HWS, Estate 7122 HWSY (102,122cm)	AN-139-001TS	332,77 €	396,00 €	AN-139-002TS	187,39 €	223,00 €
Estate 384 M, Estate 384, Tornado 398 M, Tornado 398, Estate 584, Estate 598, Tornado 598, Tornado 5108, Estate Special (mit B&S-Motor), Estate Master HST, Estate 2084, Estate 2084 H, Estate 3084 H, Estate 3384 H, Estate 3098 H, Estate 3398 HW (mit B&S-Motor) (84/98/108cm)	AN-126-001TS	342,02 €	407,00 €	AN-126-002TS	179,83 €	214,00 €
Estate 598 W, Tornado 5108 W, Estate Special (mit Honda-Motor), Tornado Special, Estate Tornado, Tornado 2098, Tornado 2098 H, Tornado 3098 H, Tornado 3108 HW (84/98/108cm)	AN-126-001TS	342,02 €	407,00 €	auf Anfrage		
Estate 5092 HW, Estate 6092 HW (92cm)	AN-120-001TS	338,66 €	403,00 €	AN-120-003TS	273,11 €	325,00 €
Estate 4092 H, Estate 5092 H (92cm)	AN-120-001TS	338,66 €	403,00 €	AN-120-002TS	247,06 €	294,00 €
Estate 6102 H (102cm), Tornado	AN-119-001TS	273,11 €	325,00 €	AN-119-002TS	195,80 €	233,00 €
Estate Overland 20H 4WD, 25HE 4WD, Estate Pro 9102 XWS, 9122 XWS (102/122cm) Mod. 2009 - 2014	AN-116-001TS	299,16 €	356,00 €	AN-116-002TS	160,50 €	191,00 €
Estate President + Senator HST ab Mod. 2007 (92cm, mit elektromagn. Mähwerkskupplung)	AN-095-001TS	281,51 €	335,00 €	AN-095-002TS	170,59 €	203,00 €
Estate Pro 20, 25 und Royal ab Mod. 2004 (mit elektromagn. Mähwerkskupplung)	AN-079-001TS	299,16 €	356,00 €	AN-081-002TS	170,59 €	203,00 €
Estate Pro 20, 25 und Royal ab Mod. 2004 (mit mech. Mähwerkskupplung)	AN-079-001TS	299,16 €	356,00 €	AN-080-002TS	180,67 €	215,00 €
Estate President 92 cm Mod. 2002 - 2006 (mit mech. Mähwerkskupplung)	AN-068-001TS	298,32 €	355,00 €	AN-068-002TS	205,88 €	245,00 €
Estate Pro 22 Mod. 2002 - 2004 (mit elektromagn. Mähwerkskupplung)	AN-066-001TS	256,30 €	305,00 €	AN-050-002TS	161,34 €	192,00 €
Estate Royal Mod. 2002 - 2004 (mit mech. Mähwerkskupplung)	AN-066-001TS	256,30 €	305,00 €	AN-010-002TS	170,59 €	203,00 €

Park-Modelle siehe Seite 51-53

Anbaurahmen mit Bedienhebel (entspricht Pos. 3) und Antriebssätze (entspricht Pos. 4)



Rasentraktortypen	Anbaurahmen mit Bedienhebel			Antriebssatz		
	Bestellnr.	Euro/St. exkl. USt.	Euro/St. inkl. USt.	Bestellnr.	Euro/St. exkl. USt.	Euro/St. inkl. USt.
Stihl RT 4112 SZ ab Mod. 2021	AN-168-001TS	324,37 €	386,00 €	AN-168-004TS	287,39 €	342,00 €
RT 5112 Z, RT 6112 ZL, RT 6127 ZL ab Mod. 2021	AN-168-001TS	324,37 €	386,00 €	AN-168-003TS	295,80 €	352,00 €
RT 4097 SX, RT 5097, RT 5097 Z ab Mod. 2021	AN-168-001TS	324,37 €	386,00 €	AN-168-002TS	264,71 €	315,00 €
RT 4097 S, RT 4112 SZ, RT 5097, RT 5097 C, RT 5097 Z Mod. 2019 - 2020	AN-141-001TS	305,04 €	363,00 €	AN-141-002TS	256,30 €	305,00 €
RT 5112 Z, RT 6112 ZL, RT 6127 ZL Mod. 2019 - 2020	AN-141-001TS	305,04 €	363,00 €	AN-141-003TS	295,80 €	352,00 €
Taifun TC 17/102, TC 20/102, TCX 22/102	AN-090-001TS	384,87 €	458,00 €	AN-090-004TS	273,11 €	325,00 €
Toro DH 210, DH 220 ab 2013	AN-090-001TS	384,87 €	458,00 €	AN-090-004TS	273,11 €	325,00 €
DH 210, DH 220 Mod. 2012	AN-090-001TS	384,87 €	458,00 €	AN-090-003TS	230,25 €	274,00 €
DH150, DH170, DH190, DH200, DH220 bis Mod. 2011	AN-090-001TS	384,87 €	458,00 €	AN-090-002TS	180,67 €	215,00 €
Viking MT4097SX, MT4097S, MT4112S, MT4112SZ, MT5097, MT5097C, MT5097Z ab Mod. 2014	AN-141-001TS	305,04 €	363,00 €	AN-141-002TS	256,30 €	305,00 €
MT5112, MT6112C, MT6112ZL, MT6127ZL ab Mod. 2014	AN-141-001TS	305,04 €	363,00 €	AN-141-003TS	295,80 €	352,00 €
MT5097, MT5097C, MT5097G, MT5097K, MT5097Z (mit mech. Mähwerkskupplung)	AN-111-001TS	372,27 €	443,00 €	AN-111-002TS	205,88 €	245,00 €
MT6112, MT6112C, MT6112K bis Mod. 2013 (mit mech. Mähwerkskupplung)	AN-111-001TS	372,27 €	443,00 €	AN-112-002TS	167,23 €	199,00 €
MT6112ZL, MT6127ZL, MT6127KL bis Mod. 2013 (mit elektromagn. Mähwerkskupplung)	AN-111-001TS	372,27 €	443,00 €	AN-113-002TS	161,34 €	192,00 €
MT545/585 ab Mod. 2002	AN-068-001TS	298,32 €	355,00 €	AN-068-002TS	205,88 €	245,00 €
MT795 ab Mod. 2002 (mit elektromagn. Mähwerkskupplung)	AN-066-001TS	256,30 €	305,00 €	AN-050-002TS	161,34 €	192,00 €
MT745/785s ab Mod. 2002 (mit mech. Mähwerkskupplung)	AN-066-001TS	256,30 €	305,00 €	AN-010-002TS	170,59 €	203,00 €
MT780, MT740, MT790 Mod. 2000 - 2002 (mit mech. Mähwerkskupplung)	AN-050-001TS	213,45 €	254,00 €	AN-010-002TS	170,59 €	203,00 €
MT740, MT780 bis Mod. 1999	AN-010-001TS	213,45 €	254,00 €	AN-010-002TS	170,59 €	203,00 €
Wolf Alpha 95.165H, 95.180H, 106.185H, 106.220H	Vertrieb dieser Produkte nur über Stanley Black & Decker Outdoor GmbH, 66129 Saarbrücken					
EXPERT 96.160H, 107.180H, 107.175A	AN-135-001TS	256,30 €	305,00 €	nicht möglich		
EXPERT 92.155A, 92.160H, 105.175A, 105.180H, 105.220H, 122.240H	AN-135-001TS	256,30 €	305,00 €	AN-135-002TS	256,30 €	305,00 €
EXPERT 105.180H	AN-110-001TS	332,77 €	396,00 €	AN-110-004TS	213,45 €	254,00 €
SELECT 92.130T, 105.155T	AN-110-001TS	332,77 €	396,00 €	AN-110-002TS	197,48 €	235,00 €
AMBITION 92.130H, 105.175H	AN-110-001TS	332,77 €	396,00 €	AN-110-003TS	170,59 €	203,00 €



Anbaurahmen mit Bedienhebel (entspricht Pos. 3) und Antriebssätze (entspricht Pos. 4)

Rasentraktortypen	Anbaurahmen mit Bedienhebel			Antriebssatz		
	Bestellnr.	Euro/St. exkl. USt.	Euro/St. inkl. USt.	Bestellnr.	Euro/St. exkl. USt.	Euro/St. inkl. USt.

Anbaugeräte für Rasentraktoren mit Dieselmotor / Etesia Hydro 80

Etesia Hydro 80	AN-143-001TS	273,11 €	325,00 €	AN-143-002TS	562,18 €	669,00 €
Kubota GR1600-II bis Mod. 2014	AN-114-001TS	204,20 €	243,00 €	AN-114-002TS	705,04 €	839,00 €
GR1600-II, GR1600-III ab Mod. 2015	AN-114-001TS	204,20 €	243,00 €	AN-114-003TS	721,85 €	859,00 €
GR2100-II bis Mod. 2014	AN-115-001TS	204,20 €	243,00 €	AN-115-002TS	713,45 €	849,00 €
GR2120-II ab Mod. 2015	AN-115-001TS	204,20 €	243,00 €	AN-115-004TS	730,25 €	869,00 €
GR2120-II bis Mod. 2014	AN-115-001TS	204,20 €	243,00 €	AN-115-003TS	713,45 €	849,00 €
Iseki SXG 216 H	AN-137-001TS	195,80 €	233,00 €	AN-137-002TS	721,85 €	859,00 €
	Rasentraktor-Schnellwechsler mit Antrieb für Rasentraktoren mit Dieselmotor			AN-001-002TS	228,57 €	272,00 €
	Rasentraktor-Schnellwechsler ohne Antrieb			AN-002-001TS	86,55 €	103,00 €
	Anbaukehrmaschine tk520 inkl. Kunststoff-Kehrgutbehälter und Universal-Doppelbesatzbürste, Arbeitsbreite: 120 cm			AD-200-001TS	1.902,52 €	2.264,00 €
benötigt wird: Pos. 1,3,4						
	Sicherheitsräumschild ts125 inkl. bodenschonender Kufen, Gummileiste, Schwenkhebel Arbeitsbreite: 125 cm			AE-015-001TS	721,85 €	859,00 €
empfohlen wird: Pos. 1,3,4 benötigt wird: Pos. 2,3						
	Kastenstreuer tm420 Streubreite: 80 cm, Behältervol.: 60 l, Antrieb über Felgen-Steckadapter					
passend für Kubota GR1600-II / GR1600-III				AR-122-002	1.721,85 €	2.049,00 €
passend für Kubota GR1600-II / GR1600-III (mit 4-Loch-Felge)				AR-122-003	1.721,85 €	2.049,00 €
passend für Kubota GR2100-II / GR2120-II				AR-125-002	1.721,85 €	2.049,00 €

Anbauräumschild rs120 für Bolzenkupplung		Bestellnr.	Euro/St. exkl. USt.	Euro/St. inkl. USt.
	Federklappschild inkl. bodenschonender Gleitkufen und Gummileiste, vom Fahrersitz aus links und rechts schwenkbar, (benötigt wird ein Anbaurahmen aus Seite 35 bis 44 sowie die Bolzenkupplung AN-699-001TS) Arbeitsbreite: 125 cm, Gewicht: 38 kg	AE-091-001TS	570,59 €	679,00 €
	Bolzenkupplung für rs120	AN-699-001TS	73,11 €	87,00 €



Anbauräumschild für MTD FastAttach™ System				
	Anbauräumschild rs120 wie oben, passend für MTD, Gutbrod, Yardman und Bolens Modelle mit FastAttach™ System (450/500er Rahmen bis Mod. 2011 und 700er Rahmen ab Mod. 2010) . Inkl. Anbaurahmen mit Kupplung Gewicht: 42 kg	AE-092-001TS	696,64 €	829,00 €
	Anbauräumschild rs120 wie oben, passend für MTD, Gutbrod, Yardman und Bolens Modelle mit FastAttach™ System (900er Rahmen) . Inkl. Anbaurahmen mit Kupplung Gewicht: 42 kg	AE-093-001TS	663,03 €	789,00 €

Anbauräumschild rs100		Bestellnr.	Euro/St. exkl. USt.	Euro/St. inkl. USt.
	inkl. Anbaurahmen und Halter inkl. Kufen und bodenschonender Gummileiste, Arbeitsbreite: 100 cm, Gewicht: 42 kg passend für folgende Traktormodelle:			
	Castelgarden F72, F72 hydro, XF 135 HD, XF 140 HD	AN-165-001	528,57 €	629,00 €
	Herkules XF 140 HD	AN-165-001	528,57 €	629,00 €
	Honda HF1211 HE	AN-165-001	528,57 €	629,00 €
	Iseki CM 7013 H	AN-165-001	528,57 €	629,00 €
	Stiga Combi 3072 H, Garden Combi HST	AN-165-001	528,57 €	629,00 €
	Stihl RT 4082	AN-164-001	528,57 €	629,00 €
	Viking MR 4082	AN-164-001	528,57 €	629,00 €

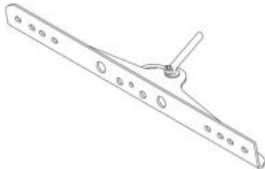



Anbauschneefräse ts1020 (Antrieb erfolgt nicht über Schnellwechselsystem)		Bestellnr.	Euro/St. exkl. USt.	Euro/St. inkl. USt.
 <p>für Rasentraktoren ab 18 PS, Arbeitsbreite: 102 cm, 2-stufiges Fräsgetriebe, Auswurfweite bis zu 12 m, Auswurfurm 240° schwenkbar, Frässhneekendurchmesser: 40 cm, Gewicht: 100 kg inkl. Montageteile passend für:</p>	Castelgarden XHX 240 4WD E, XHT 240 4WD (4WD-Modelle ab 2015)	AL-156-002	3.444,54 €	4.099,00 €
	Castelgarden XHX 240 4WD E, XHT 220 4WD (4WD-Modelle bis 2014)	AL-116-002	3.444,54 €	4.099,00 €
	Castelgarden XX 220 HD, XT 220 HD ab Modell 2013 (2WD)	AL-139-002	3.444,54 €	4.099,00 €
	Dolmar TM-102.16H2, TM-102.20H2, TM-122.22H2 ab Modell 2013	AL-139-002	3.444,54 €	4.099,00 €
	Honda HF2622	AL-139-002	3.444,54 €	4.099,00 €
	Iseki CM 7421 4WD, CM 7423 4WD (4WD-Modelle ab 2015)	AL-156-002	3.444,54 €	4.099,00 €
	Iseki CM 7421 4WD, CM 7423 4WD (4WD-Modelle bis 2014)	AL-116-002	3.444,54 €	4.099,00 €
	Solo 571H, 575H ab Modell 2013	AL-139-002	3.444,54 €	4.099,00 €
	Stiga Estate Pro 9102 XWS, 9122 XWS (4WD-Modelle ab 2015)	AL-156-002	3.444,54 €	4.099,00 €
	Stiga Overland 4WD und Grand 4WD (4WD-Modelle bis 2014)	AL-116-002	3.444,54 €	4.099,00 €
	Stiga Senator H HST, Royal H HST	AL-139-002	3.444,54 €	4.099,00 €



Anhängenvorrichtung für Rasentraktoren		Bestellnr.	Euro/St. exkl. USt.	Euro/St. inkl. USt.
 <p>Die Vorrichtung muss zum Mähen nicht entfernt werden. Lieferbar für:</p>	AL-KO T15-95 HD-A, T15-105 HD-A, T16-95 HD V2, T16-105 HD V2, T18-95 HD, T20-105 HD V2, T20-105 HDE V2, T23-125 HD V2 ab Mod. 2014	AN-010-010TS	92,44 €	110,00 €
	Castelgarden Twin Cut Junior, TC/TCP 12,5 + 15,5 + 18/102, 20/122 und XJ-, XT-, XX-Modelle 2004	AN-010-010TS	92,44 €	110,00 €
	Honda HF2113, HF2114, HF2213, HF2216, HF2218, HF2220, HF2315, HF2317, HF2415, HF2417, HF2620, HF2622, HF2625	AN-010-010TS	92,44 €	110,00 €
	Motec GTS 125 R + 155 R, MT-S200,300,500,600 + 950 Y	AN-010-010TS	92,44 €	110,00 €
	Solo by AL-KO T13-93 HD, T13-93 HDS-A, T15-93 HD-A, T15-103HD-A, T16-93 HD V2, T16-95 HD V2, T16-103 HD V2, T16-105 HD V2, T18-95 HD, T20-105 HD, T20-105 HDE V2, T22-111 HDS-A V2, T23-125 HD, T23-125 HD V2 ab Mod. 2014	AN-010-010TS	92,44 €	110,00 €

Großflächenvertikutierer tv920		Bestellnr.	Euro/St. exkl. USt.	Euro/St. inkl. USt.
	zum Anhängen an Rasentraktoren, Arbeitsbreite: 90 cm, Flächenleistung: bis 4000 m²/h, kugelgelagerte Stahlfelgen, 4.00-4 luftbereifte Räder mit Rasenpflegeprofil, stufenlose Arbeitstiefeneinstellung, Klingen aus gehärtetem Carbonstahl, Sicherheitsrutschkupplung, Klingenbruchsicherung, Bedienung vom Fahrersitz aus, (ggf. wird eine Anhängervorrichtung benötigt) mit der Motorenausstattung:			
	Briggs & Stratton Vanguard OHV mit Ölwächter Gewicht: 106 kg	AI-520-001TS	3.310,08 €	3.939,00 €
	Honda GX270 Gewicht: 106 kg	AI-521-201TS	3.310,08 €	3.939,00 €

Anhänger ta250/ta260				
	Anhänger ta250 für Rasentraktoren, Belastbarkeit: bis 200 kg, aus verzinktem Stahlblech, niedriger Schwerpunkt, herausnehmbare hintere Ladeklappe, Ladefläche L/B/H: 105 / 75 / 30,5 cm, (ggf. wird eine Anhängervorrichtung benötigt) Gewicht: 35 kg	AO-001-001TS	424,37 €	505,00 €
	Anhänger ta260, kippbar für Rasentraktoren, Belastbarkeit: bis 200 kg, aus verzinktem Stahlblech, niedriger Schwerpunkt, herausnehmbare hintere Ladeklappe, kipptbar mit Kippverriegelung mittels eines herausziehbaren Bedienbügels, Ladefläche L/B/H: 105 / 75 / 30,5 cm, (ggf. wird eine Anhängervorrichtung benötigt) Gewicht: 37 kg	AO-001-002TS	550,42 €	655,00 €

Grasfangeinrichtung ta720				
	ist mit den Anhängern ta250 und ta260 das willkommene Zubehör für große Flächen, mit Schlauch und Anschlussstutzen Gesamt- volumen 720 Liter (ca. 2-3 faches Ladevolumen von herkömmlichen Grasfangkörben), inkl. Adapter, benötigt werden Anhänger ta250 oder ta260, passend für folgende Modelle:			
	Honda HF2315, HF2417, HF2622 ab Mod. 2013; HF2317, HF2625 ab Mod. 2017	AO-003-001TS	466,39 €	555,00 €
	Castelgarden XT 220 HD, XT 175 HD, XT 190 HD, PTC 220 HD, ab Mod. 2013 (102cm), XHX 240 4WD E, XHT 220 4WD, XHX 240, XX 220 HD ab Mod. 2009 (102/122cm)	AO-003-001TS	466,39 €	555,00 €
	Efco / Herkules / Stihl sowie weitere Modelle	AO-002-001TS	in Vorbereitung	



Kastenstreuer tm320	Bestellnr.	Euro/St. exkl. USt.	Euro/St. inkl. USt.
 <p>Kastenstreuer tm320 für Handbetrieb inkl. Schubgestänge, Streubreite: 80 cm, Behältervolumen: 60 Liter, max. Zuladung: 100 kg, Flächenleistung: max. 4000 m²/h, stufenlose Streumengenregulierung, luftbereifte Räder auf Stahlfelge, Rühr- und Förderwalze vom Fahrersitz aus zu- und abschaltbar, geeignet sowohl als Schiebe- oder Anhängestreuer zum Ausbringen von groben Streumaterialien wie z. B. Streusalz oder Granulat. Gewicht: 49 kg</p>	AR-102-001	1.406,72 €	1.674,00 €
 <p>Kastenstreuer tm320 wie oben, jedoch für Rasentraktoren, inkl. Zugstange, Gewicht: 51 kg</p>	AR-101-001	1.331,09 €	1.584,00 €
 <p>Schubgestänge für tm320 für Handbetrieb</p>	AR-102-001TS	217,65 €	259,00 €
 <p>Zugstange für tm320 für Rasentraktorbetrieb</p>	AR-101-001TS	161,34 €	192,00 €
 <p>Streukastenabdeckung für tm320 und tm420</p>	AR-100-002TS	110,08 €	131,00 €

Kastenstreuer tm420		Bestellnr.	Euro/St. exkl. USt.	Euro/St. inkl. USt.
 <p>Aufsattel-Kastenstreuer tm420 inkl. Antriebseinheit, Streubreite: 80 cm, Behältervolumen: 60 Liter, max. Zuladung: 100 kg, Flächenleistung: max. 4000 m²/h, Keilriemenantrieb über Felgen-Steckadapter inkl. Streuwalze für grobkörniges Streugut, stufenlose Streumengenregulierung, Rühr- und Förderwalze vom Bedienplatz aus zu- und abschaltbar, Gewicht: 59 kg passend für folgende Rasentraktor-Modelle:</p>	Efco EF106/24KH 4x4 (4WD ab Mod. 2015)	AR-134-003	1.721,85 €	2.049,00 €
	Efco EF106/16H, EF106/18H, EF106/24KH, EF124/24KH (2WD ab Mod. 2015)	AR-134-002	1.721,85 €	2.049,00 €
	Herkules HT 102-24XD 4WD ab Mod. 2015	AR-134-003	1.721,85 €	2.049,00 €
	Herkules HT 102-22H, HT 102-24, HT 102-24D, HT 102-24X, HT 102-24XD, HT 122-24X (2WD ab Mod. 2015)	AR-134-002	1.721,85 €	2.049,00 €
	Honda HF2417, HF2620 ab Mod. 2009, HF2622 ab Mod. 2013, HF2625 ab Mod. 2017	AR-123-002	1.721,85 €	2.049,00 €
	John Deere X300R, X305R, X350R	AR-121-002	1.721,85 €	2.049,00 €
	John Deere X130R / X135R / X155R	AR-127-002	1.721,85 €	2.049,00 €
	John Deere X166R, X167R	AR-133-002	1.721,85 €	2.049,00 €
	Kubota GR 1600-II / GR 1600-III	AR-122-002	1.721,85 €	2.049,00 €
	Kubota GR 1600-II / GR 1600-III (mit 4-Loch-Felge)	AR-122-003	1.721,85 €	2.049,00 €
	Kubota GR 2100-II / GR 2120-II	AR-125-002	1.721,85 €	2.049,00 €
	MTD Cub Cadet XT1, XT2, XT3 Heckauswerfer ab Mod. 2017; Wolf Alpha-Modelle ab Mod. 2017	AR-132-002	1.721,85 €	2.049,00 €
	MTD, Gutbrod, Yard Man 92 cm + 105 cm (500er und 900er Rahmen) ab Mod. 2010	AR-126-002	1.721,85 €	2.049,00 €
	Stiga 4WD	AR-128-002	1.721,85 €	2.049,00 €
	Stiga 2WD 102 cm und 122 cm, ab Mod. 2005	AR-124-002	1.721,85 €	2.049,00 €
	Stihl RT5- und RT6-Serie	AR-120-002	1.721,85 €	2.049,00 €
	Toro DH 210, DH 220 (ab Mod. 2012)	AR-131-002	1.721,85 €	2.049,00 €
	Viking T5- und T6-Serie	AR-120-002	1.721,85 €	2.049,00 €
	 <p>Streukastenabdeckung für tm320 und tm420</p>	AR-100-002TS	110,08 €	131,00 €

Geräteträger ta1020		Bestellnr.	Euro/St. exkl. USt.	Euro/St. inkl. USt.
	zum Anhängen, Arbeitsbreite: 102 cm, luftbereifte Räder, einfaches Umstecken von Transport- in Arbeitsstellung, Belastung bis 200 kg, ohne Ballastkanister, ohne Werkzeug, Flächenleistung: bis 5.000 m²/h	AG-220-001TS	385,71 €	459,00 €
Zubehör für Geräteträger ta1020				
	Sternschlitzer zur Vorbereitung für die Nachsaat oder Feindüngung	AG-221-001TS	310,08 €	369,00 €
	Striegel zur Krautbekämpfung bei Kies-, Sand- und Schotterwegen	AG-222-001TS	326,89 €	389,00 €
	Harke zur Beseitigung von Moos und Verfilzungen in Rasenflächen	AG-223-001TS	293,28 €	349,00 €
	Walze zum Anwalzen von neu eingesätem Saatgut	AG-224-001TS	436,13 €	519,00 €
	Abstreifer als Zubehör für die Walze	AG-224-010TS	51,26 €	61,00 €
	Aerifizierer zur Belüftung von Grünflächen aller Art, damit Wasser ideal zu den Wurzeln gelangt	AG-225-001TS	318,49 €	379,00 €
	Ballastkanister 25 Liter 4 Stück, inkl. Spanngurt	AG-226-001TS	167,23 €	199,00 €



Anbaukehrmaschine tk522 für Aufsitzmäher mit Frontmäherwerk		Bestellnr.	Euro/St. exkl. USt.	Euro/St. inkl. USt.
 <p>inkl. Schnellanbausatz inkl. Kunststoff-Kehrgutbehälter und Universal-Doppelbesatzbürste, Arbeitsbreite: 120 cm, Parallelanhebung, zentrale, stufenlose Stützrad-Höhenverstellung Gewicht: 67 kg</p> <p>passend für folgende Traktormodelle:</p>	Stiga Park , 2WD, ab Mod. 2001	AN-513-201	2.797,48 €	3.329,00 €
	Stiga Park , 4WD, ab Mod. 2001	AN-513-202	2.797,48 €	3.329,00 €
	Stiga Park , 500, 500 W, 500 WX, 700 W, 700 WX, 900 WX, Pro 900 WX, Pro 900 AWX, Park Special, 320 P, 320 PW, 340 PWX, 620 PW, 640 PWX, 740 PWX, Pro 540 IX, Pro 740 IOX, 345 PWX, Modelle mit Schnellspanadapter (RAC-Schnellkupplung)	AN-517-201	2.797,48 €	3.329,00 €
	Castelgarden XK-Modelle, ab Mod. 2007 (RAC-Schnellkupplung)	AN-517-201	2.797,48 €	3.329,00 €
	Husqvarna Rider 200er Serie ab Mod. 2012 , 13C ab Mod. 2009	AN-516-201	2.797,48 €	3.329,00 €
	Husqvarna Rider 300er Serie ab Mod. 2012 , 15T, 15T AWD, 15Ts AWD, 18, 18 AWD ab Mod. 2011, PR 17 AWD ab Mod. 2012	AN-519-201	2.797,48 €	3.329,00 €
	Husqvarna Rider RC 318 T, RC 320 Ts AWD	AN-521-201	2.881,51 €	3.429,00 €
	Husqvarna Rider 400er Serie ab Mod. 2012, P 524, P 524EFI , Pro Flex PR17, PF21, PF21 AWD ab Mod. 2008, PR17 AWD bis Mod. 2011	AN-518-201	2.797,48 €	3.329,00 €
	Husqvarna Rider R 418TsX AWD, R 419TsX AWD, R 420TsX AWD (Modelle mit Schnellspanadapter XChange-System)	AN-522-201	2.965,55 €	3.529,00 €
	Husqvarna Rider PR 18/175/15/15V2 (2 WD + AWD Modelle) ab Mod. 2007	AN-515-201	2.797,48 €	3.329,00 €
	Jonsered FR 2216 MA 4x4, FR 2216 MA, FR 2213 MA, FR 2213 RA	AN-516-201	2.797,48 €	3.329,00 €
	Jonsered FR 2218 FA2 4x4, FR 2218 FA2, FR 2218 FA 4x4 FR 2218 FA, FR 2318 FA2 4x4	AN-519-201	2.797,48 €	3.329,00 €

Zubehör für Anbauehrmaschine tk522		Bestellnr.	Euro/St. exkl. USt.	Euro/St. inkl. USt.
	Kehrplane Staubschutzplane beim Freikehren. Ideal um Kehrgut in eine Reihe zu kehren.	AY-029-001TS	202,52 €	241,00 €
	Laubsammler löst Laub vom Boden und sammelt es in einem Arbeitsgang	AE-090-035TS	410,92 €	489,00 €
	Rinnenbürste 20 cm breit, Bürstendurchmesser: 35 cm Ideal zum Reinigen von tiefen Rinnen	AD-090-128	152,94 €	182,00 €
	Universal-Doppelbesatzbürste 120 cm zum Schnee- und Schmutzfeegen, Bürstendurchmesser: 30 cm	Satz AD-090-125	273,95 €	326,00 €
	Spezial-Schneekehrbürste 120 cm für Schnee und vergleichbares Kehrgut, mit 8 Besatzreihen, blau Bürstendurchmesser: 30 cm	Satz AD-090-121	236,97 €	282,00 €
	Spezial-Schmutzkehrbürste 120 cm zur Beseitigung von festsitzenden, starken Verschmutzungen, mit 12 Besatzreihen, grün Bürstendurchmesser: 30 cm	Satz AD-090-127	264,71 €	315,00 €
	Spezial-Pflegekehrbürste 120 cm zur Beseitigung von Feinschmutz mit 16 Besatzreihen, schwarz Bürstendurchmesser: 30 cm	Satz AD-090-129	365,55 €	435,00 €

Sicherheitsräumschild ts125 für Aufsitzmäher mit Frontmäherwerk		Bestellnr.	Euro/St. exkl. USt.	Euro/St. inkl. USt.
	inkl. Schnellanbausatz inkl. bodenschonender Kufen, Gummileiste und Positionsfähnchen, Arbeitsbreite: 125 cm, Klapp-Sicherheitsschild mit paralleler Anhebung, vom Fahrersitz aus nach links und rechts schwenkbar Gewicht: 62 kg passend für folgende Traktormodelle:			
	Stiga Park, 500, 500 W, 500 WX, 700 W, 700 WX, 900 WX, Pro 900 WX, Pro 900 AWX, Park Special, 320 P, 320 PW, 340 PWX, 620 PW, 640 PWX, 740 PWX, Pro 540 IX, Pro 740 IOX, 345 PWX, Modelle mit Schnellspanadapter (RAC-Schnellkupplung)	AN-170-001	1.192,44 €	1.419,00 €
	Husqvarna Rider 200er Serie ab Mod. 2012 (nur 2WD-Modelle), 13C ab Mod. 2007	AN-103-001	1.150,42 €	1.369,00 €
	Husqvarna Rider 200er Serie 4WD-Modelle	AN-167-001	1.276,47 €	1.519,00 €
	Husqvarna Rider 300er Serie ab Mod. 2012, 15T, 15T AWD, 15Ts AWD, 18, 18 AWD ab Mod. 2011, PR 17 AWD ab Mod. 2012	AN-127-001	1.268,07 €	1.509,00 €
	Husqvarna Rider RC 318 T, RC 320 Ts AWD	AN-162-001	1.268,07 €	1.509,00 €
	Husqvarna Rider 400er Serie, P 524, P 524EFI, Pro Flex PR17, Pro Flex 18, PF21, PF21 AWD, PR17 AWD	AE-008-001TS	1.057,98 €	1.259,00 €
	Husqvarna Rider R 418TsX AWD, R 419TsX AWD, R 420TsX AWD (Modelle mit Schnellspanadapter XChange-System)	AN-166-001	1.276,47 €	1.519,00 €
	Husqvarna Rider PR 18/175/15/15V2 (2 WD + AWD Modelle) ab Mod. 2007	AN-102-001	1.116,81 €	1.329,00 €
	Jonsered FR 2216 MA 4x4, FR 2216 MA, FR 2213 MA, FR 2213 RA	AN-103-001	1.150,42 €	1.369,00 €
	Jonsered FR 2218 FA2 4x4, FR 2218 FA2, FR 2218 FA 4x4 FR 2218 FA, FR 2318 FA2 4x4	AN-127-001	1.268,07 €	1.509,00 €
Zubehör für Sicherheitsräumschild ts125				
	Laufräder für empfindliche Flächen, höhenverstellbar	Satz AE-015-002TS	92,44 €	110,00 €
	Profi-Leiste aus Polyurethan für härteste Beanspruchungen	HK-103-008	84,87 €	101,00 €

ATV-Zubehör		Bestellnr.	Euro/St. exkl. USt.	Euro/St. inkl. USt.
	ATV-Aufnahme Universal, ohne Anbaurahmen	AN-003-001TS	94,96 €	113,00 €
	Anbaurahmen Informieren Sie sich über die aktuellen Anpassungen telefonisch unter 05773 802 333 oder per Email unter verkauf@tielbuerger.de			
	Bedienhebel für Räumschild ts150 zum Anheben und Senken des Anbaugerätes	AN-125-004TS	195,80 €	233,00 €
	Seilumlenkung für Räumschild ts150	AE-102-002TS	115,13 €	137,00 €
	Seilumlenkung für Anbauehrmaschine tk620	AD-214-002TS	126,05 €	150,00 €
	Sicherheitsräumschild ts150 inkl. bodenschonender Gleitkufen, Gummileiste, Schwenkhebel, Arbeitsbreite: 150 cm, Seitenverstellung 3-fach, Parallel-Anhebung, Bedienung vom Fahrersitz aus Gewicht: 57 kg benötigt werden ATV-Aufnahme, Anbaurahmen, Bedienhebel zum Anheben / Senken bzw. eine Seilumlenkung bei vorhandener Seilwinde	AE-102-001TS	898,32 €	1.069,00 €
	Anbauehrmaschine tk620 Inkl. Universal-Doppelbesatzbürste und Bedienhebel Arbeitsbreite: 140 cm, 5 Schwenkpositionen, werkzeuglose Schnellverriegelung, Hochleistungsgetriebe, Parallel-Anhebung, zentrale stufenlose Stützrad-Höhenverstellung, Bedienung vom Fahrersitz aus Motor: GXV160, Gewicht: 82 kg benötigt werden ATV-Aufnahme, Anbaurahmen, optional ist eine Seilumlenkung zum Anheben / Senken per Seilwinde erhältlich	AD-211-001TS	2.755,46 €	3.279,00 €
	Universal-Doppelbesatzbürste 140 cm zum Schnee- und Schmutzfeigen, Bürstendurchmesser: 30 cm	Satz AD-090-140	335,29 €	399,00 €
	Spezial-Schneekehrbürste 140 cm für Schnee und vergleichbares Kehrgut, mit 8 Besatzreihen, blau Bürstendurchmesser: 30 cm	Satz AD-090-141	326,89 €	389,00 €



Schlegelmulcher t920				
	Zum Betrieb an Fahrzeugen mit Kugelkopfaufnahme, Arbeitsbreite: 90 cm, Flächenleistung: 3600 m ² /h, 100Y-Schlegelmesser, stufenlose Schnitthöhenverstellung von 20-120 mm, Bereifung: 16 x 6.50-6 luftbereiftes Rasenpflegeprofil, mit der Motorenausstattung:			
	Honda GX390 Gewicht: 197 kg	AS-101-001TS	4.915,13 €	5.849,00 €
	Briggs & Stratton Vanguard 16 HP (Twin) Zwei-Zylinder Motor mit Elektrostarter Gewicht: 201 kg	AS-110-001TS	6.192,44 €	7.369,00 €

Vertikutierer tv405		Bestellnr.	Euro/St. exkl. USt.	Euro/St. inkl. USt.
	Arbeitsbreite: 38 cm, Flächenleistung bis 1250 m ² /h, wartungsfreier Keilriemenantrieb, stufenlose Arbeitstiefeneinstellung, Kunststofffelge, platzsparende Transportstellung mit der Motorenausstattung:			
	Briggs & Stratton 550 OHV Gewicht: 36 kg	AI-043-001TS	839,50 €	999,00 €
	Honda GP160 Gewicht: 36 kg	AI-044-001TS	906,72 €	1.079,00 €
Zubehör für Vertikutierer tv405				
	Fangkorb 33 Liter Volumen	AI-043-030TS	152,10 €	181,00 €



Vertikutierer tv410		Bestellnr.	Euro/St. exkl. USt.	Euro/St. inkl. USt.
	inkl. Messerwelle mit Klingen, Arbeitsbreite: 38 cm, Flächenleistung: bis 1250 m ² /h, wartungsfreier Keilriemenantrieb, stufenlose Arbeitstiefeneinstellung, kugelgelagerte Stahlblechfelgen mit der Motorenausstattung:			
	Honda GP160 Gewicht: 41 kg	AI-046-201TS	1.587,39 €	1.889,00 €
	EGO (ohne Akkus und Ladegerät) Schutzklasse: IPX5 Laufzeit: bis zu 60 Min. Gewicht: 41 kg	AI-047-002TS	1.957,14 €	2.329,00 €
EGO Akku / Schnellladegerät				
	12Ah Akku für 56V EGO Akku-Motor, Schutzklasse: IPX4 (der EGO-Motor fasst bis zu zwei Akkus)	KA-108-003	Preis siehe Seite 25 (Warengruppe II)	
	Schnellladegerät für 56V EGO-Akkus; Ladedauer für 12Ah Akku: ca 80 Min.	KA-108-004	Preis siehe Seite 25 (Warengruppe II)	
Zubehör für Vertikutierer tv410				
	Messerwelle mit Klingen	AI-045-030TS	323,53 €	385,00 €
	Hammermesser	AI-045-031TS	382,35 €	455,00 €
	Federzinkenwelle	AI-045-032TS	390,76 €	465,00 €
	Lock-It - abschließbare Arbeitstiefeneinstellung	HJ-010-016	50,42 €	60,00 €

Vertikutierer tv510		Bestellnr.	Euro/St. exkl. USt.	Euro/St. inkl. USt.
	inkl. Messerwelle mit Klingen, Arbeitsbreite: 45 cm, Flächenleistung: bis 1500 m²/h, wartungsfreier Keilriemenantrieb, stufenlose Arbeitstiefeneinstellung, kugelgelagerte Stahlblechfelgen mit der Motorenausstattung:			
	Briggs & Stratton 750 OHV Gewicht: 53 kg	AI-050-001TS	1.705,04 €	2.029,00 €
	Honda GX160 Gewicht: 53 kg	AI-053-001TS	1.847,90 €	2.199,00 €
	EGO (ohne Akkus und Ladegerät) Schutzklasse: IPX5 Laufzeit: bis zu 50 Min. Gewicht: 53 kg	AI-052-002TS	2.083,19 €	2.479,00 €
EGO Akku / Schnellladegerät				
	12Ah Akku für 56V EGO Akku-Motor, Schutzklasse: IPX4 (der EGO-Motor fasst bis zu zwei Akkus)	KA-108-003	Preis siehe Seite 25 (Warengruppe II)	
	Schnellladegerät für 56V EGO-Akkus; Ladedauer für 12Ah Akku: ca 80 Min.	KA-108-004	Preis siehe Seite 25 (Warengruppe II)	
Zubehör für Vertikutierer tv510				
	Messerwelle mit Klingen	AI-050-030TS	348,74 €	415,00 €
	Hammermesser	AI-050-031TS	432,77 €	515,00 €
	Federzinkenwelle	AI-050-032TS	441,18 €	525,00 €
	Lock-It - abschließbare Arbeitstiefeneinstellung	HJ-010-016	50,42 €	60,00 €

Vertikutierer tv610		Bestellnr.	Euro/St. exkl. USt.	Euro/St. inkl. USt.
	inkl. Messerwelle mit Klingen, Arbeitsbreite: 55 cm, Flächenleistung: bis 2000 m ² /h, wartungsfreier Keilriemenantrieb, stufenlose Arbeitstiefeneinstellung, kugelgelagerte Stahlblechfelgen mit der Motorenausstattung:			
	Honda GX200 Gewicht: 61 kg	AI-061-001TS	1.990,76 €	2.369,00 €

Zubehör für Vertikutierer tv610				
	Messerschwinge mit Klingen	AI-060-030TS	390,76 €	465,00 €
	Hammermesser	AI-060-031TS	441,18 €	525,00 €
	Federzinkenwelle	AI-060-032TS	466,39 €	555,00 €
	Lock-It - abschließbare Arbeitstiefeneinstellung	HJ-010-016	50,42 €	60,00 €

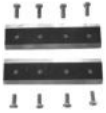

Großflächenvertikutierer tv920		Bestellnr.	Euro/St. exkl. USt.	Euro/St. inkl. USt.
	zum Anhängen, Arbeitsbreite: 90 cm, Flächenleistung: bis 4000 m ² /h, kugelgelagerte Stahlfelgen mit 4.00 - 4 luft- bereiftem Rasenpflegeprofil, stufenlose Arbeitstiefeneinstellung, Klingen aus gehärtetem Carbonstahl, Sicherheitsrutschkupplung, Klingenbruchsicherung, Bedienung vom Fahrersitz aus, (ggf. wird eine Anhängervorrichtung benötigt) mit der Motorenausstattung:			
	Briggs & Stratton Vanguard OHV mit Ölwächter Gewicht: 106 kg	AI-520-001TS	3.310,08 €	3.939,00 €
	Honda GX270 Gewicht: 106 kg	AI-521-201TS	3.310,08 €	3.939,00 €



Häcksler th80		Bestellnr.	Euro/St. exkl. USt.	Euro/St. inkl. USt.
	inkl. Messersatz Premium, großer Einfülltrichter, Trommelhacksystem, luftbereifte Transporträder, Feststellbremse, Häckselleistung: bis 1 m³/h, Gewicht: 114 kg Motor: Honda GX390	AK-503-040TS	3.360,50 €	3.999,00 €
Zubehör für Häcksler th80				
	Zugstange	AK-500-030TS	84,03 €	100,00 €
	Messersatz Premium aus Chrom-Vanadium-Stahl	AZ-021-004	121,85 €	145,00 €

Hochgrasmäher t500		Bestellnr.	Euro/St. exkl. USt.	Euro/St. inkl. USt.
	Arbeitsbreite: 50 cm, Flächenleistung: bis 1.200 m²/h 3-Gang-Getriebe, am Lenker schaltbar, 6-fach höhenverstellbarer Lenker, 3-fach höhenverstellbare Gleitkufen mit der Motorenausstattung:			
	Honda GXV160 Gewicht: 75 kg	AS-501-045TS	2.284,87 €	2.719,00 €
Zubehör für Hochgrasmäher t500				
	Schutzplane	AY-032-001TS	189,08 €	225,00 €

Hochgrasmäher t600Hydrostat		Bestellnr.	Euro/St. exkl. USt.	Euro/St. inkl. USt.
 <p>Arbeitsbreite: 60 cm, Flächenleistung: bis 3.000 m²/h, Schnitthöhe: 50-100 mm (3-fach verstellbar), Geschwindigkeit: Vorwärts: 0-5 km/h; Rückwärts: 0-2 km/h, Multifunktions-Cockpit – alle Funktionen sind vom Lenker aus bedienbar, 5-fach schwenkbarer und stufenlos höhenverstellbarer Lenker, Feststellbremse, hydrostatischer Fahrtrieb mit Differenzialsperre, extra große, feststellbare Schwenkräder, Motor: Kohler CV-200, Gewicht: 122 kg</p>		AS-503-045TS	Preis siehe Seite 25 (Warengruppe II)	

Hochgrasmäher t750Hydrostat		Bestellnr.	Euro/St. exkl. USt.	Euro/St. inkl. USt.
 <p>Arbeitsbreite: 75 cm, Flächenleistung: bis 3.750 m²/h, Schnitthöhe: 50-100 mm (3-fach verstellbar), Geschwindigkeit: Vorwärts: 0-5 km/h; Rückwärts: 0-2 km/h, Multifunktions-Cockpit – alle Funktionen sind vom Lenker aus bedienbar, 5-fach schwenkbarer und stufenlos höhenverstellbarer Lenker, Feststellbremse, hydrostatischer Fahrtrieb mit Differenzialsperre, extra große, feststellbare Schwenkräder, Motor: Honda GXV390, Gewicht: 148 kg</p>		AS-504-045TS	Preis siehe Seite 25 (Warengruppe II)	

Wiesenmäher t40		Bestellnr.	Euro/St. exkl. USt.	Euro/St. inkl. USt.
	inkl. ESM-Universal "SC"-Mähbalken 71 cm und verstellbaren Laufsohlen, Arbeitsgeschwindigkeit: 2,7 km/h, 1 Vorwärtsgang, Bereifung 3.00-4,			
	mit der Motorenausstattung:			
	Briggs & Stratton 550 OHV Gewicht: 53 kg	AA-245-040TS	1.931,93 €	2.299,00 €
	Honda GP160 Gewicht: 53 kg	AA-246-240TS	2.049,58 €	2.439,00 €
Zubehör für Wiesenmäher t40				
	ESM-Universal-"SC"-Mähbalken 71 cm inkl. verstellbaren Laufsohlen	IG-015-001	390,76 €	465,00 €



Wiesenmäher t50		Bestellnr.	Euro/St. exkl. USt.	Euro/St. inkl. USt.
	inkl. ESM-Universal "SC"-Mähbalken 87cm und verstellbaren Laufsohlen, Arbeitsgeschwindigkeit: 2,7 km/h, 1 Vorwärtsgang, Bereifung 4.00-4,			
	mit der Motorenausstattung:			
	Briggs & Stratton 550 OHV Gewicht: 87 kg	AA-250-040TS	2.797,48 €	3.329,00 €
	Honda GX120 Gewicht: 89 kg	AA-255-040TS	2.889,92 €	3.439,00 €
Zubehör für Wiesenmäher t50				
	ESM-Universal-"SC"-Mähbalken 87 cm inkl. verstellbaren Laufsohlen	IG-015-002	516,81 €	615,00 €
	ESM-Universal-"SC"-Mähbalken 97 cm inkl. verstellbaren Laufsohlen	IG-015-004	542,02 €	645,00 €
	ESM-Universal-"SC"-Mähbalken 107 cm inkl. verstellbaren Laufsohlen	IG-015-005	584,03 €	695,00 €
Winterdienst Wiesenmäher t50				
	Halter für Räumschild rs80	AE-059-001TS	161,34 €	192,00 €
	Räumschild rs80 inkl. Kufen und bodenschonender Gummileiste, (ohne Halter), Arbeitsbreite: 80 cm	AE-001-001TS	276,47 €	329,00 €
	Schneeketten für Bereifung 4.00-4	Paar KC-002-009	0,00 €	

Wiesenmäher t60		Bestellnr.	Euro/St. exkl. USt.	Euro/St. inkl. USt.
	inkl. ESM-Universal "SC"-Mähbalken 97 cm und verstellbaren Laufsohlen, Arbeitsgeschwindigkeit: 2,8 km/h, 1 Vorwärtsgang, 1 Rückwärtsgang, automatische Sicherheitsfeststellbremse, Bereifung 3.50-6, mit der Motorenausstattung:			
	Briggs & Stratton 750 OHV Gewicht: 100 kg	AA-260-040TS	3.494,96 €	4.159,00 €
	Honda GX160 Gewicht: 100 kg	AA-265-040TS	3.553,78 €	4.229,00 €
Zubehör für Wiesenmäher t60				
	ESM-Universal-"SC"-Mähbalken 87 cm inkl. verstellbaren Laufsohlen	IG-015-002	516,81 €	615,00 €
	ESM-Universal-"SC"-Mähbalken 97 cm inkl. verstellbaren Laufsohlen	IG-015-004	542,02 €	645,00 €
	ESM-Universal-"SC"-Mähbalken 107 cm inkl. verstellbaren Laufsohlen	IG-015-005	584,03 €	695,00 €
	ESM-Schwinghebel-Mähbalken 102 cm inkl. verstellbaren Laufsohlen	IG-014-001	780,67 €	929,00 €
	Doppelbereifung Spurenweiterung auf 93 cm außen	Paar AH-001-030	343,70 €	409,00 €
Winterdienst Wiesenmäher t60				
	Halter für Räumschild rs100 und rs125	AE-060-001TS	161,34 €	192,00 €
	Räumschild rs100 inkl. Kufen und bodenschonender Gummileiste, (ohne Halter), Arbeitsbreite: 100 cm	AE-005-001TS	310,08 €	369,00 €
	Räumschild rs125 inkl. Kufen und bodenschonender Gummileiste, (ohne Halter), Arbeitsbreite: 125 cm	AE-007-001TS	352,10 €	419,00 €
	Frontgewicht für Räumschild ca. 14 kg - höherer Wirkungsgrad bei festem Schnee -	AY-013-001	167,23 €	199,00 €
	Schneeketten für Bereifung 3.50-6	Paar KC-002-001	148,74 €	177,00 €

Wiesenmäher t70		Bestellnr.	Euro/St. exkl. USt.	Euro/St. inkl. USt.
	inkl. ESM-Universal "SC"-Mähbalken 117 cm und verstellbaren Laufsohlen, Arbeitsgeschwindigkeit: 2,2 - 4,3 km/h, Vario-Lastschaltgetriebe, 7 Vorwärts- und 7 Rückwärtsgänge, automatische Sicherheitsfeststellbremse, Breitreifen 16 x 6,5-8, mit der Motorenausstattung:			
	Briggs & Stratton 750 OHV Gewicht: 112 kg	AA-270-040TS	4.049,58 €	4.819,00 €
	Honda GX160 Gewicht: 112 kg	AA-275-040TS	4.133,61 €	4.919,00 €
Zubehör für Wiesenmäher t70				
	ESM-Universal-"SC"-Mähbalken 117 cm inkl. verstellbaren Laufsohlen	IG-015-006	609,24 €	725,00 €
	ESM-Schwinghebel-Mähbalken 112 cm inkl. verstellbaren Laufsohlen	IG-014-002	881,51 €	1.049,00 €
	Doppelbereifung Spurerweiterung auf 110 cm außen	Paar AH-003-030	419,33 €	499,00 €
Winterdienst Wiesenmäher t70				
	Halter für Räumschild rs100 und rs125	AE-060-001TS	161,34 €	192,00 €
	Räumschild rs100 inkl. Kufen und bodenschonender Gummileiste, (ohne Halter), Arbeitsbreite: 100 cm	AE-005-001TS	310,08 €	369,00 €
	Räumschild rs125 inkl. Kufen und bodenschonender Gummileiste, (ohne Halter), Arbeitsbreite: 125 cm	AE-007-001TS	352,10 €	419,00 €
	Frontgewicht für Räumschild ca. 14 kg - höherer Wirkungsgrad bei festem Schnee -	AY-013-001	167,23 €	199,00 €

Mähantriebe für Honda-Einachser		Bestellnr.	Euro/St. exkl. USt.	Euro/St. inkl. USt.
	Mähantrieb für Honda F410/F460/F510/F560 für Radgröße 4.00-8 oder 16 x 6.50-8, Rückwärtsanbau, ohne Mähbalken, für Raddurchmesser ca. 430 mm Gewicht: 33 kg	AB-054-030TS	1.234,45 €	1.469,00 €
	Mähantrieb für Honda F610/F660/F720 für Radgröße 4.00-10 oder 16 x 6.50-8, Rückwärtsanbau, ohne Mähbalken, für Raddurchmesser ca. 480 mm Gewicht: 42 kg	AB-051-230TS	1.234,45 €	1.469,00 €
	Mähantrieb für Honda F810 für Radgröße 4.50-10 oder 4.00-12, Rückwärtsanbau, ohne Mähbalken, für Raddurchmesser ca. 500 mm Gewicht: 40 kg	AB-053-030TS	1.343,70 €	1.599,00 €

Zubehör für Mähantriebe				
	ESM-Universal-"SC"-Mähbalken 87 cm inkl. verstellbaren Laufsohlen	IG-015-002	516,81 €	615,00 €
	ESM-Universal-"SC"-Mähbalken 97 cm inkl. verstellbaren Laufsohlen	IG-015-004	542,02 €	645,00 €
	ESM-Universal-"SC"-Mähbalken 107 cm inkl. verstellbaren Laufsohlen	IG-015-005	584,03 €	695,00 €
	ESM-Universal-"SC"-Mähbalken 117 cm inkl. verstellbaren Laufsohlen	IG-015-006	609,24 €	725,00 €
	ESM-Schwinghebel-Mähbalken 102 cm inkl. verstellbaren Laufsohlen	IG-014-001	780,67 €	929,00 €
	ESM-Schwinghebel-Mähbalken 112 cm inkl. verstellbaren Laufsohlen	IG-014-002	881,51 €	1.049,00 €

Fräsen und Frässsätze für Honda-Einachser		Bestellnr.	Euro/St. exkl. USt.	Euro/St. inkl. USt.
	Anbaufräse L 80 für Honda F410/F460/F510/F560 inkl. Frässsatz für Radgröße 3.50-8 oder 4.00-8, Arbeitsbreite: einstellbar auf 32, 41 und 50 cm Gewicht: 37 kg (nur für Ersatz)	AF-038-030TS	1.234,45 €	1.469,00 €
	Anbaufräse tf 85 für Honda F510/F560 ohne Frässsatz für Radgröße 3.50-8, 4.00-8, Gewicht: 35 kg (nur für Ersatz)	AF-048-030TS	1.276,47 €	1.519,00 €
	Anbaufräse tf 85 für Honda F610/F660/F720 ohne Frässsatz für Radgröße 4.00-8, 4.50-10, 6.00-12 Gewicht: 37 kg (nur für Ersatz)	AF-046-030TS	1.276,47 €	1.519,00 €
	Anbaufräse tf 85 für Honda F810 ohne Frässsatz für Radgröße 4.50-10, 6.00-12, Gewicht: 39 kg (nur für Ersatz)	AF-039-030TS	1.276,47 €	1.519,00 €
	Frässsätze für Anbaufräse tf 85			
	Arbeitsbreite einstellbar auf 37, 47 und 60 cm	AF-008-030TS	550,42 €	655,00 €
	Arbeitsbreite einstellbar auf 60, 70 und 80 cm	AF-009-030TS	600,84 €	715,00 €

Anbaukehrmaschinen für Honda-Einachser		Bestellnr.	Euro/St. exkl. USt.	Euro/St. inkl. USt.
	Anbaukehrmaschine für Honda F410/F460/F510/560 ohne Kehrbürstensatz mit zwei Kehrbürstengeschwindigkeiten, Arbeitsbreite: 100 cm, Keilriemenschalung, Heckanbau, für Radgröße 4.00-8, Gewicht: 58 kg	AD-084-030TS	2.377,31 €	2.829,00 €
	Anbaukehrmaschine für Honda F610/F660/F720 ohne Kehrbürstensatz mit zwei Kehrbürstengeschwindigkeiten, Arbeitsbreite: 120 cm, Keilriemenschalung, Heckanbau, für Radgröße 4.00-8, 6 x 6.50-8, Gewicht: 59 kg	AD-086-030TS	2.461,34 €	2.929,00 €
	Anbaukehrmaschine für Honda F810 ohne Kehrbürstensatz mit zwei Kehrbürstengeschwindigkeiten, Arbeitsbreite: 120 cm, Keilriemenschalung, Heckanbau, für Radgröße 4.50-10 Gewicht: 54 kg	AD-083-030TS	2.461,34 €	2.929,00 €
Zubehör für Anbaukehrmaschine 100 cm				
	Kunststoff-Kehrgutbehälter für Kehrmaschine 100 cm Arbeitsbreite, Stahlrohrrahmen, 4 stabile Schwenkrollen	AD-103-030TS	441,18 €	525,00 €
	Rinnenbürste 20 cm breit, Bürstendurchmesser: 35 cm Ideal zum Reinigen von tiefen Rinnen	AD-090-128	152,94 €	182,00 €
	Universal-Doppelbesatzbürste 100 cm zum Schnee- und Schmutzefegen, Bürstendurchmesser: 30 cm	Satz AD-090-105	273,11 €	325,00 €
	Spezial-Schneekehrbürste 100 cm für Schnee und vergleichbares Kehrgut, mit 8 Besatzreihen, blau Bürstendurchmesser: 30 cm	Satz AD-090-101	220,17 €	262,00 €
	Spezial-Schmutzkehrbürste 100 cm zur Beseitigung von festsitzenden, starken Verschmutzungen, mit 12 Besatzreihen, grün Bürstendurchmesser: 30 cm	Satz AD-090-107	245,38 €	292,00 €
	Spezial-Pflegekehrbürste 100 cm zur Beseitigung von Feinschmutz, mit 16 Besatzreihen, schwarz Bürstendurchmesser: 30 cm	Satz AD-090-109	279,83 €	333,00 €

Zubehör für Anbaukehrmaschine 120 cm		Bestellnr.	Euro/St. exkl. USt.	Euro/St. inkl. USt.
	Kunststoff-Kehrgutbehälter für Kehrmaschine 120 cm Arbeitsbreite, Stahlrohrrahmen, 4 stabile Schwenkrollen	AD-103-031TS	491,60 €	585,00 €
	Rinnenbürste 20 cm breit, Bürstendurchmesser: 35 cm Ideal zum Reinigen von tiefen Rinnen	AD-090-128	152,94 €	182,00 €
	Universal-Doppelbesatzbürste 120 cm zum Schnee- und Schmutzfeegen, Bürstendurchmesser: 30 cm	Satz AD-090-125	273,95 €	326,00 €
	Spezial-Schneekehrbürste 120 cm für Schnee und vergleichbares Kehrgut, mit 8 Besatzreihen, blau Bürstendurchmesser: 30 cm	Satz AD-090-121	236,97 €	282,00 €
	Spezial-Schmutzkehrbürste 120 cm zur Beseitigung von festsitzenden, starken Verschmutzungen, mit 12 Besatzreihen, grün Bürstendurchmesser: 30 cm	Satz AD-090-127	264,71 €	315,00 €
	Spezial-Pflegekehrbürste 120 cm zur Beseitigung von Feinschmutz, mit 16 Besatzreihen, schwarz Bürstendurchmesser: 30 cm	Satz AD-090-129	365,55 €	435,00 €

Winterdienst für Honda-Einachser		Bestellnr.	Euro/St. exkl. USt.	Euro/St. inkl. USt.
	Halter für Räumschild für Honda F360/F410/ F460/F510/F560 Frontanbau, Vierkantaufnahme	AE-032-001TS	136,13 €	162,00 €
	Halter für Räumschild für Honda F610/F660/F720/F810 Frontanbau, Zugmaul erforderlich	AE-031-001TS	152,94 €	182,00 €
	Halter für Räumschild für Honda F810 Heckanbau	AE-030-001TS	152,94 €	182,00 €
	Räumschild rs100 inkl. Gummileiste, (ohne Halter), Arbeitsbreite: 100 cm, Höhe: 45 cm	AE-005-001TS	310,08 €	369,00 €
	Räumschild rs125 inkl. Gummileiste, (ohne Halter), Arbeitsbreite: 125 cm, Höhe: 45 cm	AE-007-001TS	352,10 €	419,00 €
	Frontgewicht für Räumschild ca. 14 kg höherer Wirkungsgrad bei festem Schnee, zur Montage auf dem Räumschild	AY-013-001	167,23 €	199,00 €

Unser Engagement

Wir sind aktives Mitglied im Industrieverband Garten (IVG) e.V. sowie im Verband Deutscher Maschinen- und Anlagenbau (VDMA). Dort engagieren wir uns aktiv, um aktuelle Entwicklungen mitzugestalten und den Standort Deutschland im internationalen Wettbewerb weiter zu stärken.



QMF-Fachhändler garantieren hohe Qualitätsstandards und lassen die Leistungsfähigkeit eines Unternehmens durch umfassende Prüfungen externer Institute regelmäßig bestätigen. Der Kunde steht bei QMF-Fachhändlern im Mittelpunkt! Das QMF-Qualitätszeichen ermöglicht Ihnen die zielgerichtete Suche nach kompetenten Partnern in Ihrer Nähe. Verzichten Sie also fortan auf anonyme Großflächen und lassen Sie sich vor Ort persönlich vom Fachhändler überzeugen.



Der IVG ist eine nationale Interessenvertretung der industriellen Anbieter im Grünen Markt.



Der VDMA (Verband Deutscher Maschinen- und Anlagenbau e.V.) vertritt über 3000 Unternehmen und zählt zu den einflussreichsten Wirtschaftsverbänden in Europa.

Die Preise gelten ab Werk, in Euro (EUR), einschließlich Verpackung und zuzüglich der jeweils gültigen, gesetzlichen Umsatzsteuer. Mit Erscheinen dieser Preisliste werden alle vorherigen Preislisten ungültig. Alle Preise sind freibleibend und können ohne Mitteilung geändert werden. Der Versand erfolgt ausschließlich auf alleinige Gefahr des Bestellers. Ohne dessen ausdrückliche Weisung erfolgt der Versand nach bestem Ermessen, aber ohne Verbindlichkeit für die günstigste Versandart.

Eine Warenlieferung erfolgt erst ab Überschreiten unseres Mindestbestellwertes von 25,00 € (zzgl. 19% Ust.).

Alle Lieferungen erfolgen auf der Grundlage unserer Ihnen bekannten „Allgemeinen Verkaufs- und Lieferbedingungen“, die in unseren Geschäftsräumen oder im Internet unter www.tielbuerger.de eingesehen oder angefordert werden können. Technische Änderungen im Rahmen der Produktpflege vorbehalten. Alle Rechte vorbehalten.

Julius Tielbürger GmbH & Co. KG
Maschinenfabrik
Postdamm 12
D-32351 Stemwede-Oppenwehe



Tel.: +49 (0) 57 73 / 802-333
Fax.: +49 (0) 57 73 / 802-334
Internet: www.tielbuerger.de
E-Mail: verkauf@tielbuerger.de



 Kehrmaschinen



 Kehrsaugmaschinen



 Wildkrautbürsten



 Rasentraktor-Zubehör



 Vertikutierer



 Wiesenmäher



 Hochgrasmäher



 Häcksler



 Einachser-Zubehör

Ihr Fachhändler: